

COCOON

— WARM EMOTIONS



◆ CÆSAR ◆
C E R A M I C H E

TROPICAL
TILE & MARBLE



INDICE

INDEX - SOMMAIRE - INHALT - ОРЛАВЛЕНИЕ

- 02 Un caldo abbraccio.
Per emozionanti pagine di vita quotidiana.
A warm embrace.
For exciting pages of everyday life.
Une chaude étreinte.
Pour des pages de vie quotidienne émouvantes.
Wohlige Wärme.
Und Tag für Tag neue Emotionen.
Теплые объятия.
Увлекательные страницы книги повседневной жизни.
- 05 Costruisci la tua comfort zone.
Build your own comfort zone.
Façonnez votre espace de confort.
Gestalten sie ihre Komfortzone.
Создаем зону комфорта.
- 07 Toni e nuance. Colora le tue passioni.
Tones and nuances. Colour your passions.
Teintes et nuances. Apportez de la couleur à vos passions.
Farbtöne und Nuancen. Die Farben ihrer Emotionen.
Оттенки и нюансы. Краски страсти.
- 08 Forma e sostanza per i tuoi sentimenti.
Shape and substance for your feelings
Forme et substance pour vos sentiments.
Form und Substanz für ihre Stimmung.
Форма и сущность чувств.
- 10 Un classico che continua a stupire.
A classic that continues to amaze.
Un classique qui n'en finit pas de surprendre.
Der klassiker, der immer wieder überrascht.
классика, которая продолжает впечатлять впечатлять.
- 11 Più dinamismo alla decorazione.
For a more dynamic decoration.
Dynamisez votre décoration.
Mehr dynamik in den dekoren.
больше динамизма в оформлении.
- 12 **Giorno 1: Peace**
Day 1 - Jour 1 - Tag 1 - День 1: Peace
- 18 **Giorno 2: Bliss, Joy**
Day 2 - Jour 2 - Tag 2 - День 2: Bliss, Joy
- 24 **Giorno 3: Ease**
Day 3 - Jour 3 - Tag 3 - День 3: Ease
- 32 **Giorno 4: Glee**
Day 4 - Jour 4 - Tag 4 - День 4: Glee
- 42 **Giorno 5: Joy**
Day 5 - Jour 5 - Tag 5 - День 5: Joy
- 49 **Materia per i tuoi progetti.**
Material for your projects.
De la matière pour vos projets.
Materie für ihre projekte.
Материал для ваших проектов.
- 50 **La gamma**
Range - Gamme - Produktangebot - Гамма

UN CALDO ABBRACCIO. PER EMOZIONANTI PAGINE DI VITA QUOTIDIANA.

A WARM EMBRACE. FOR EXCITING PAGES OF EVERYDAY LIFE - UNE CHAUDE ÉTREINTE. POUR DES PAGES DE VIE QUOTIDIENNE ÉMOUVANTES - WOHLIGE WÄRME. UND TAG FÜR TAG NEUE EMOTIONEN - ТЕПЛЫЕ ОБЪЯТИЯ. УВЛЕКАТЕЛЬНЫЕ СТРАНИЦЫ КНИГИ ПОВСЕДНЕВНОЙ ЖИЗНИ

Il look di una delle essenze più pregiate, per vestire la casa e gli altri spazi architettonici di atmosfere calde e avvolgenti. Luoghi in cui assaporare momenti di vita quotidiana intensi e appaganti, abbracciati da un design naturale ed elegante, semplice e attuale. Cocoon è la combinazione ideale per dare voce, respiro e massimo valore alle emozioni.

The look of one of the most precious types, to dress the home and other architectural spaces with warm and enveloping atmospheres. Places to enjoy



intense and fulfilling moments of everyday life, embraced by a natural and elegant, simple and contemporary design. Cocoon is the ideal combination to fully express your emotions.

L'aspect d'une des essences les plus prisées, pour créer dans la maison et les autres espaces architecturaux des ambiances chaleureuses et accueillantes. Des lieux dans lesquels goûter des moments de vie quotidienne intenses et enrichissants, enveloppés dans un design naturel et élégant, simple et actuel. Cocoon est la combinaison idéale pour exprimer les émotions, leur donner du souffle et toute la valeur qu'elles méritent.

Die Optik eines der edelsten Hölzer kleidet die Wohnung und andere Orte in eine warme und behagliche Atmosphäre. Orte, an denen wir schöne Momente genießen, umgeben von einem natürlich-eleganten, schlichten und stets aktuellen Design. Cocoon ist die ideale Kombination, mit der wir unsere Empfindungen optimal ausdrücken und zur Geltung bringen können.

Один из самых ценных и чарующих материалов украшает дома и другие архитектурные пространства, создавая теплую и уютную атмосферу. Получаются места с естественным и элегантным, простым и современным дизайном, где можно насладиться



насыщенными и приятными моментами повседневной жизни. Cocoon – это идеальная комбинация, которая дарит эмоциям голос, дыхание и максимальную ценность. при наличии высокой интенсивности хождения и движения.

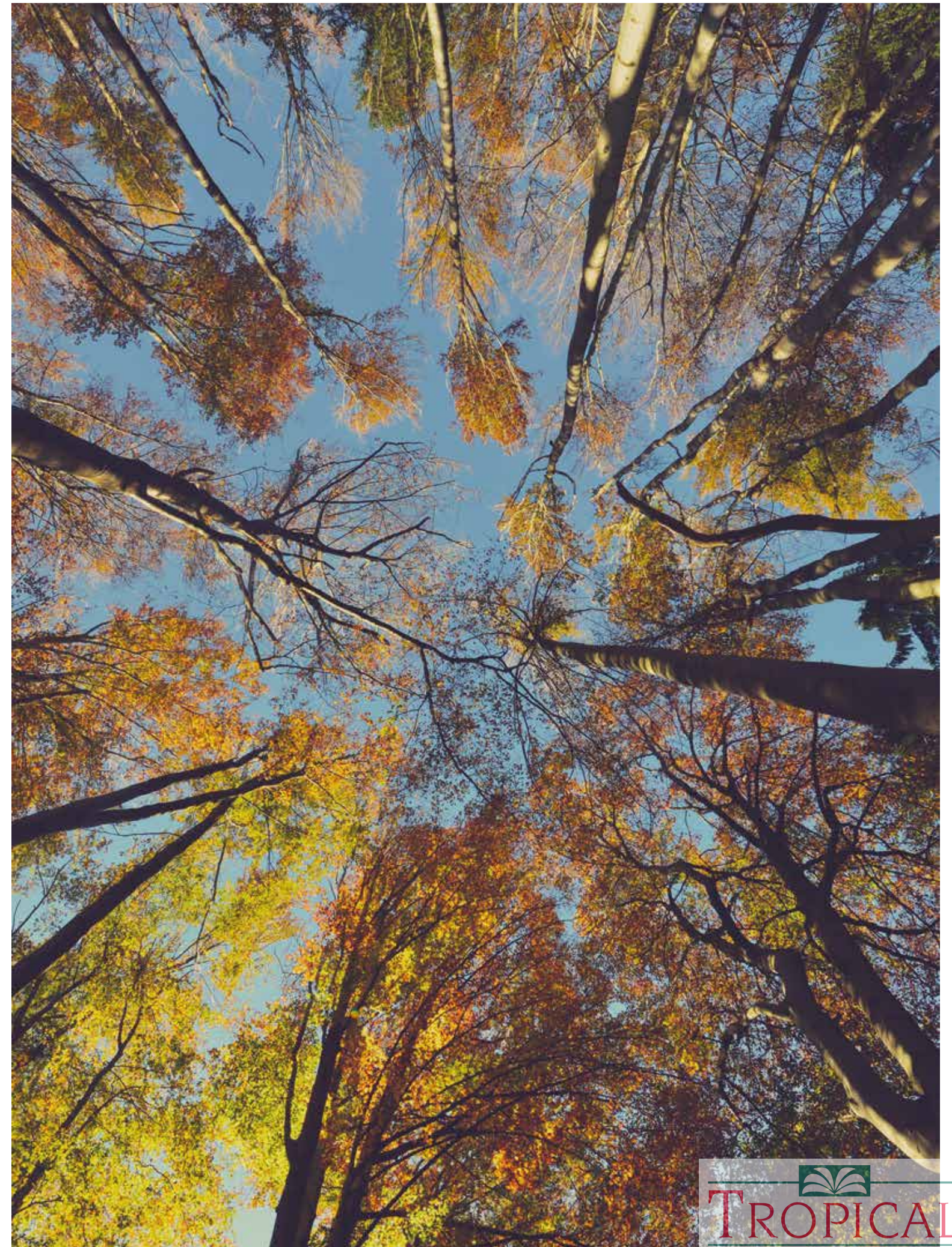

TROPICAL
TILE & MARBLE

COSTRUISCI LA TUA COMFORT ZONE.

BUILD YOUR OWN COMFORT ZONE - FAÇONNEZ VOTRE ESPACE DE CONFORT - GESTALTEN SIE IHRE KOMFORTZONE - СОЗДАЕМ ЗОНУ КОМФОРТА



Une symphonie de nœuds, de veines et de nuances : le grès de Cocoon s'inspire du chêne très prisé de Slavonie. Une matière qui parle un langage spontané, pour créer des projets résidentiels et commerciaux capables d'associer un esprit contemporain captivant et une sensation de confort instinctive.

Симфония узлов, прожилок и нюансов: керамогранит Сосоон восходит к драгоценному славонскому дубу. Искренний материал дает жизнь жилым и коммерческим проектам, которые сочетают привлекательную современность с безотчетным ощущением комфорта.

Eine Symphonie aus Astknoten, Maserungen und Nuancen: Das Feinsteinzeug der Serie Cocoon ist an der edlen slawonischen Eiche inspiriert. Ein Material von großer Spontanität, das in Wohnungs- und Gewerbebauprojekten kontemporären Charme mit einer unmittelbar empfundenen Behaglichkeit verbindet.

Una sinfonia di nodi, venature e nuance: il grès di Cocoon si ispira al pregiato rovere di Slavonia. Una materia che parla un linguaggio spontaneo, per dare vita a progetti residenziali e commerciali in grado di coniugare un accattivante appeal contemporaneo con un'istintiva sensazione di comfort.

A symphony of knots, veins and nuances: Cocoon stoneware is inspired by fine Slavonian oak. A material that speaks a spontaneous language, to give life to residential and commercial projects that combine an attractive contemporary appeal with an instinctive feeling of comfort.





TONI E NUANCE. COLORA LE TUE PASSIONI.

TONES AND NUANCES. COLOUR YOUR PASSIONS - TEINTES ET NUANCES. APPORTEZ DE LA COULEUR À VOS PASSIONS - FARBTÖNE UND NUANCEN. DIE FARBEN IHRER EMOTIONEN - ОТТЕНКИ И НЮАНСЫ. КРАСКИ СТРАСТИ

Bliss, Glee, Joy, Peace e Ease. Cinque colori per esprimere le molteplici sfaccettature espressive di una materia dal grande fascino naturale, spaziando da varianti chiare e delicate, verso gradazioni più calde e intense, fino a tonalità scure e avvolgenti. Una palette di sfumature emozionali per sintonizzare gli spazi di design contemporanei sugli stati d'animo più autentici della propria personalità.

Bliss, Glee, Joy, Peace and Ease. Five colours to express the many expressive facets of a material with great natural charm, ranging from light and delicate variants, to warmer and more intense nuances, to dark and enveloping tones. A palette of emotional shades to tune contemporary design spaces to the most authentic moods of your personality.

Bliss, Glee, Joy, Peace et Ease. Cinq couleurs pour exprimer les nombreuses facettes expressives d'un matériau au charme naturel intense, allant de nuances claires et délicates à des couleurs plus chaudes et soutenues et jusqu'à des teintes foncées et enveloppantes. Une palette de nuances émotionnelles pour harmoniser les espaces de design contemporain avec les états d'âme les plus authentiques de votre personnalité.

Bliss, Glee, Joy, Peace und Ease. Fünf Farben, mit denen das Ausdruckspotenzial eines faszinierenden, natürlichen Materials in allen seinen Facetten ausgeschöpft werden kann. Von den delikaten hellen Varianten über wärmere und kräftigere Abstufungen bis hin zu den intensiven, dunklen Farben. Eine Palette emotionaler Farben, mit denen sich zeitgenössisches Raumdesign perfekt auf Ihre Persönlichkeit abstimmen lässt.

Bliss, Glee, Joy, Peace и Ease. Пять цветов отражают многочисленные выразительные грани этого чарующего природного материала: от светлых и нежных оттенков до более теплых и интенсивных и, наконец, глубоких и темных. Палитра эмоциональных оттенков позволяет настроить современный дизайн интерьеров в гармонии с самыми аутентичными настроениями личности.



FORMA E SOSTANZA PER I TUOI SENTIMENTI.

SHAPE AND SUBSTANCE FOR YOUR FEELINGS - FORME ET SUBSTANCE POUR VOS SENTIMENTS -
FORM UND SUBSTANZ FÜR IHRE STIMMUNG - ФОРМА И СУЩНОСТЬ ЧУВСТВ

Per le ambientazioni indoor, Cocoon è disponibile nella classica doga 20x120 e in tre versioni dalle forme diverse, che si prestano ad ampliare le possibilità di posa e le potenzialità estetiche di pavimenti e rivestimenti. La finitura grip in 9 mm e i formati 30x120 e 60x60 Aextra20 assicurano prestazioni di livello e continuità stilistica per gli interni e gli esterni.

For indoor settings, Cocoon is available in the classic 20x120 slat and in three differently shaped versions, which lend themselves to expanding the installation possibilities and aesthetic potential of floor and wall tiles. The 9-mm grip finish and the 30x120 and 60x60 Aextra20 sizes ensure a high level of performance and stylistic continuity for interiors and exteriors.

Pour les espaces intérieurs, Cocoon est disponible en latte classique 20x120 et trois versions aux formes variées qui permettent de multiplier les possibilités de pose et le potentiel esthétique des sols et revêtements. La finition grip 9 mm et les formats 30x120 et 60x60 Aextra20 garantissent des performances élevées et une continuité stylistique pour intérieurs et extérieurs.

Für Innenbereiche ist Cocoon im klassischen Dielenformat 20x120 sowie in drei unterschiedlich geformten Ausführungen erhältlich, die die Verlegungsmöglichkeiten und das optische Potenzial von Wand- und Bodenbelägen erweitern. Die 9 mm starke Ausführung Grip sowie die Formate 30x120 und 60x60 Aextra20 garantieren innen wie außen hohe Leistungen und stilistische Kontinuität.

Плитка Сосооп для внутренних пространств представлена в классическом формате реек 20x120 и в трех вариантах с различными формами, которые расширяют возможности укладки и усиливают эстетический потенциал напольной и настенной плитки. 9-миллиметровая противоскользящая отделка и форматы 30x120 и 60x60 плитки Aextra20 обеспечивают высокие эксплуатационные характеристики и стилистическую связность для интерьеров и экстерьеров.



20x120 cm 7⁷/₈"x47²/₈"
BLISS, GLEE, JOY, PEACE, EASE



20x120 cm 7⁷/₈"x47²/₈"
Arch BLISS, GLEE, JOY, PEACE, EASE



20x120 cm 7⁷/₈"x47²/₈"
Chevron BLISS, GLEE, JOY, PEACE, EASE



9mm MATT RT R9 A

7,5x45 cm 2¹⁵/₁₆"x17¹¹/₁₆"
Chevron GLEE, JOY, EASE



9mm MATT NR R9 A

20x120 cm 7⁷/₈"x47²/₈"
GLEE, JOY, EASE

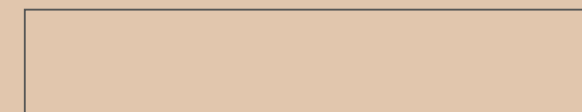

9mm GRIP RT R11 C

AEXTRA20
OPEN YOUR STYLE

60x60 cm 23⁵/₈"x23⁵/₈"
JOY, EASE



30x120 cm 11¹³/₁₆"x47²/₈"
JOY, EASE



20mm AEXTRA20 RT R11 C

UN CLASSICO CHE CONTINUA A STUPIRE

A CLASSIC THAT CONTINUES TO AMAZE - UN CLASSIQUE QUI N'EN FINIT PAS DE SURPRENDRE - DER KLASSIKER, DER IMMER WIEDER ÜBERRASCHT - КЛАССИКА, КОТОРАЯ ПРОДОЛЖАЕТ ВПЕЧАТЛЯТЬ ВПЕЧАТЛЯТЬ



Floor: **CHEVRON** 20x120

Floor: **ARCH** 20x120

Floor: **CHEVRON** 7,5x45

Cocoon estende la propria disponibilità di formati proponendo alcune varianti inedite, come il sinuoso Arch con angolo arrotondato e lo Chevron 7,5x45. Questi nuovi elementi si aggiungono al tradizionale Chevron 20x120, offrendo molteplici varianti per la posa a spina o per soluzioni più creative. Forme dal fascino fuori dal tempo e per questo sempre estremamente attuali.

Cocoon extends its availability of sizes by offering some novel variants, such as the sinuous Arch with rounded corner and the Chevron 7.5x45. These new elements join the traditional Chevron 20x120, offering multiple variations for fishbone installation or more creative solutions. Shapes with

timeless charm and always extremely topical right for this reason.

La disponibilité de Cocoon se développe encore, en proposant des variantes inédites telles que la version sinueuse Arch au coin arrondi et Chevron 7,5x45. Ces nouveaux éléments complètent la version traditionnelle Chevron 20x120, en offrant des variantes multiples pour la pose en chevrons ou des solutions plus créatives. Des formes au charme intemporel et donc toujours actuel.

Cocoon wird nun auch in neuen Formaten, wie dem geschwungenen Arch mit jeweils einer konkaven und einer konvexen Schmalseite und Chevron 7,5x45

angeboten. Diese neuen Elemente ergänzen das traditionelle Chevron 20x120 und bieten zahlreiche Varianten für die Verlegung im Fischgrätmuster oder für andere, kreative Lösungen. Zeitlos faszinierende Formen, die immer höchst aktuell bleiben.

Cocoon расширяет ассортимент форматов, предлагая некоторые уникальные варианты, такие как изогнутая плитка Arch с закругленным углом и Chevron 7,5x45. Эти новые элементы дополняют традиционную плитку 20x120 Chevron, предлагая многочисленные варианты для укладки «елочкой» или для более творческих решений. Формы с неподвластным времени очарованием, всегда сохраняющие свою актуальность.

PIÙ DINAMISMO ALLA DECORAZIONE

FOR A MORE DYNAMIC DECORATION - DYNAMISEZ VOTRE DÉCORATION - MEHR DYNAMIK IN DEN DEKOREN - БОЛЬШЕ ДИНАМИЗМА В ОФОРМЛЕНИИ



Wall: **CADENCE** 20x120

Wall: **STAVE 3D** 20x120

Ai tradizionali listelli di Stave si aggiunge un'offerta di nuovi decori tridimensionali: con Stave 3d e Cadence la materia acquista un affascinante dinamismo visivo e consistenza tattile, moltiplicando le possibilità per il rivestimento.

In addition to the traditional Stave strips, there is a range of new three-dimensional decorations: with Stave 3D and Cadence, the material acquires a fascinating visual dynamism and tactile consistency, multiplying the possibilities for wall tiling.

Les lattes traditionnelles de Stave sont complétées par de nouvelles décorations en trois dimensions : avec Stave 3d et Cadence, la matière acquiert un dynamisme visuel fascinant et une consistance tactile, multipliant ainsi les possibilités de revêtement.

Neben den traditionellen Leisten Stave gibt es neue, dreidimensionale Dekore: Mit Stave 3D und Cadence erhält die Materie eine faszinierende optische Dynamik und haptische Konsistenz. Die Gestaltungsmöglichkeiten für die Wandverkleidung vervielfachen sich.

В дополнение к традиционным рейкам Stave предлагается новый трехмерный декор. Благодаря Stave 3d и Cadence отделка приобретает увлекательную визуальную динамику и тактильную текстуру, умножая возможности декорирования.



GIORNO 1: PEACE

DAY 1: PEACE - JOUR 1: PEACE - TAG 1: PEACE - ДЕНЬ 1: PEACE

Dear Diary, oggi è il giorno del saggio che Marta prepara da mesi. "Mamma - mi ha chiesto poco fa mentre riprovava i passi - pensi che andrà bene?". "Sta già andando benissimo", le ho risposto con un applauso, ricevendo in cambio un inchino. Buona la prima :)!!!

Dear Diary, today is the day of the recital that Marta has been preparing for months. "Mum," she asked me a little while ago as she tried the steps again, "do you think it will be OK?". "It's already going very well," I replied with a round of applause, receiving a bow in return. Good first take :)!!!

Cher Journal, c'est aujourd'hui le spectacle que Marta prépare depuis des mois. « Maman - m'a-t-elle demandé pendant qu'elle révisait quelques pas - tu penses que ça ira ? » « Ça va déjà très bien » lui ai-je répondu en l'applaudissant et en recevant une révérence en retour. La prise est bonne, on la garde :)!!!

Liebes Tagebuch, heute hat Marta ihr Vortanzen, auf das sie sich seit Monaten vorbereitet. „Mama — hat sie mich eben gefragt, während sie die Schritte wiederholte - glaubst du, dass ich es schaffen werde?“ „Du machst es jetzt schon perfekt“, habe ich geantwortet und ihr applaudiert. Woraufhin sie sich mit einem Knicks bedankt hat. Die Erstaufführung war ein voller Erfolg :)!!!

Дорогой дневник, сегодня день выступления, к которому Марта готовилась несколько месяцев. "Мама, — спросила она меня недавно, снова повторяя шаги, — как ты думаешь, все будет хорошо?" "Все уже хорошо", ответила я, зааплодировав, на что она в ответ поклонилась. Хорошей премьеры :) !!!

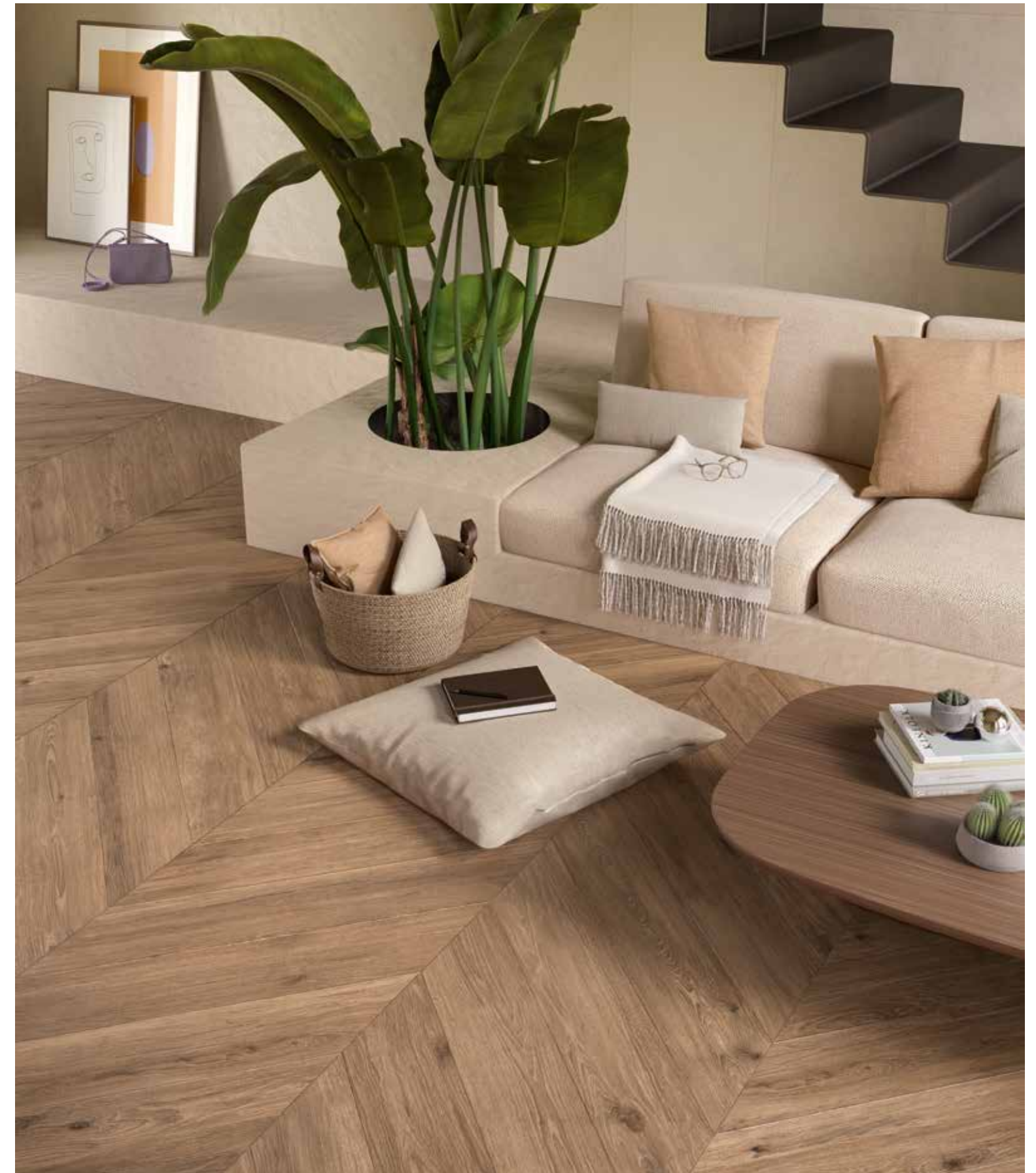

Floor: **PEACE CHEVRON** 20x120 MATT RT
Wall: **MATERICA CORDA** 60x120 MATT RT R10 B

Floor: PEACE CHEVRON 20x120 MATT RT
Wall: MATERICA CORDA 60x120 MATT RT R10 B, GLEE STAVE 30x120 MATT RT

PEACE



Floor: **PEACE CHEVRON** 20x120 MATT RT

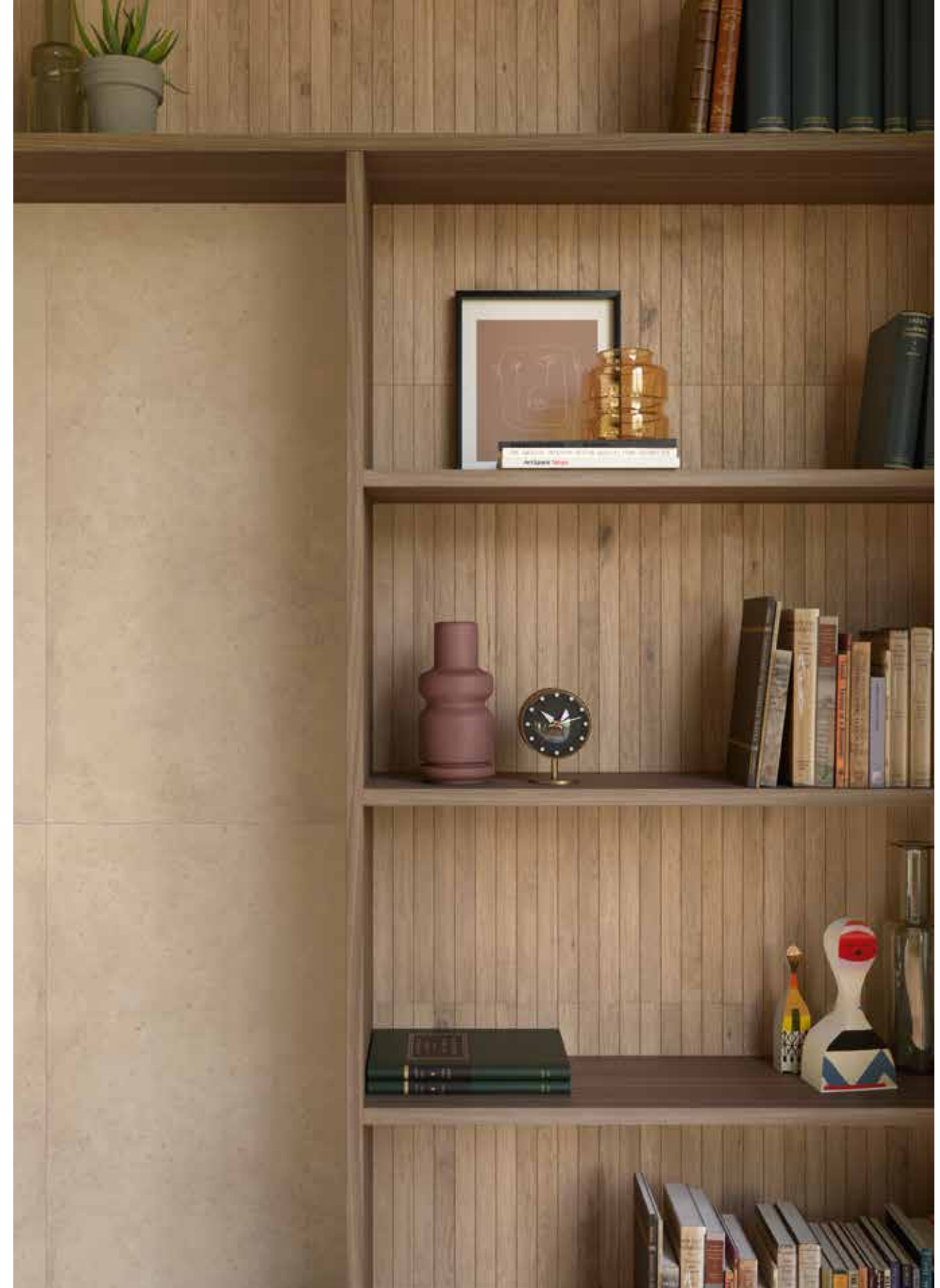

Wall: **MATERICA CORDA** 60x120 MATT RT R10 B, **GLEE STAVE** 30x120 MATT RT

PEACE



GIORNO 2: **BLISS, JOY**

DAY 2: BLISS, JOY - JOUR 2: BLISS, JOY - TAG 2: BLISS, JOY - ДЕНЬ 2: BLISS, JOY

Un altro progetto consegnato e un altro cliente conquistato. Anche questa è andata. Sono molto fiera di me, per non avere mai perso la determinazione e per la tranquillità che ho sempre trasmesso al team. E ora sotto con un po' di yoga, il mio piccolo segreto di "bellezza interiore" ;-).

Another project delivered and another client won. One more success. I am very proud of myself, for never losing my determination and for the calmness I always transmitted to the team. And now some yoga, my little secret of "inner beauty" ;-).

Un autre projet livré et un autre client conquis. Ça aussi ça a été. Je suis très fière de moi, pour n'avoir jamais perdu ma détermination et pour la tranquillité que j'ai toujours transmise à l'équipe. Et maintenant, un peu de yoga, mon petit secret de « beauté intérieure » ;-).

Ein weiteres Projekt abgegeben, und ein neuer Kunde akquiriert. Auch das ist geschafft. Ich bin stolz darauf, dass ich nie den Mut verloren habe und dem Team stets Ruhe vermittelt habe. Und jetzt ein wenig Yoga, mein kleines Geheimnis für die „innere Schönheit“ ;-).

Еще один проект сдан, еще один клиент завоеван. Все позади. Я очень горжусь собой за то, что никогда не теряла решимости, и за спокойствие, которым я всегда делюсь с командой. А теперь немного йоги – это мой маленький секрет "внутренней красоты" ;-).

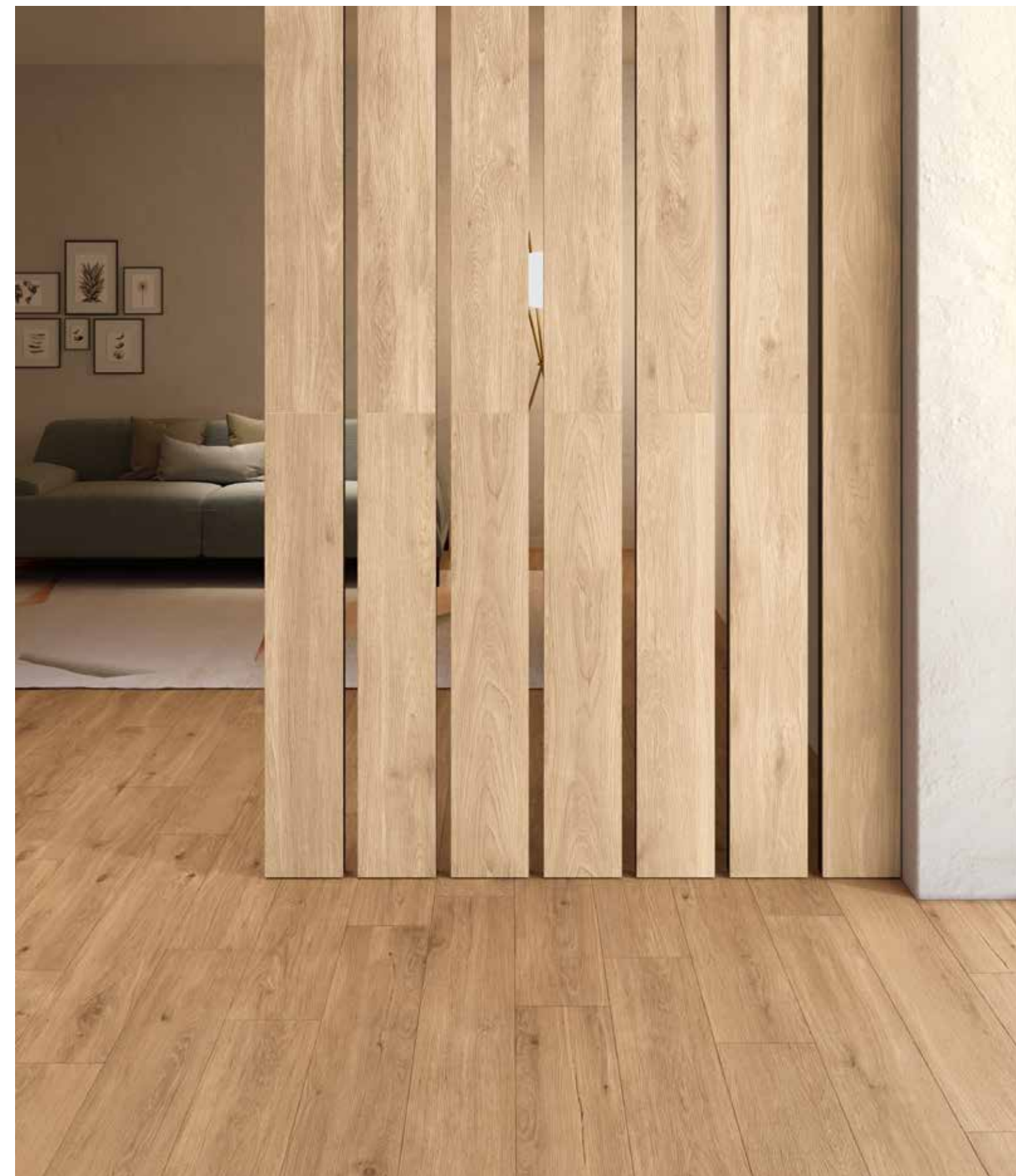

Wall: **BLISS** 20x120 MATT RT
Floor (IN): **JOY** 20x120 MATT RT
Floor (OUT): **JOY** 30x120 AEXTRA20 RT R11 C

Wall: **BLISS** 20x120 MATT RT
Floor (IN): **JOY** 20x120 MATT RT
Floor (OUT): **JOY** 30x120 AEXTRA20 RT R11 C

BLISS, JOY



Wall: **BLISS** 20x120 MATT RT
Floor (OUT): **JOY** 30x120 AEXTRA20 RT R11 C

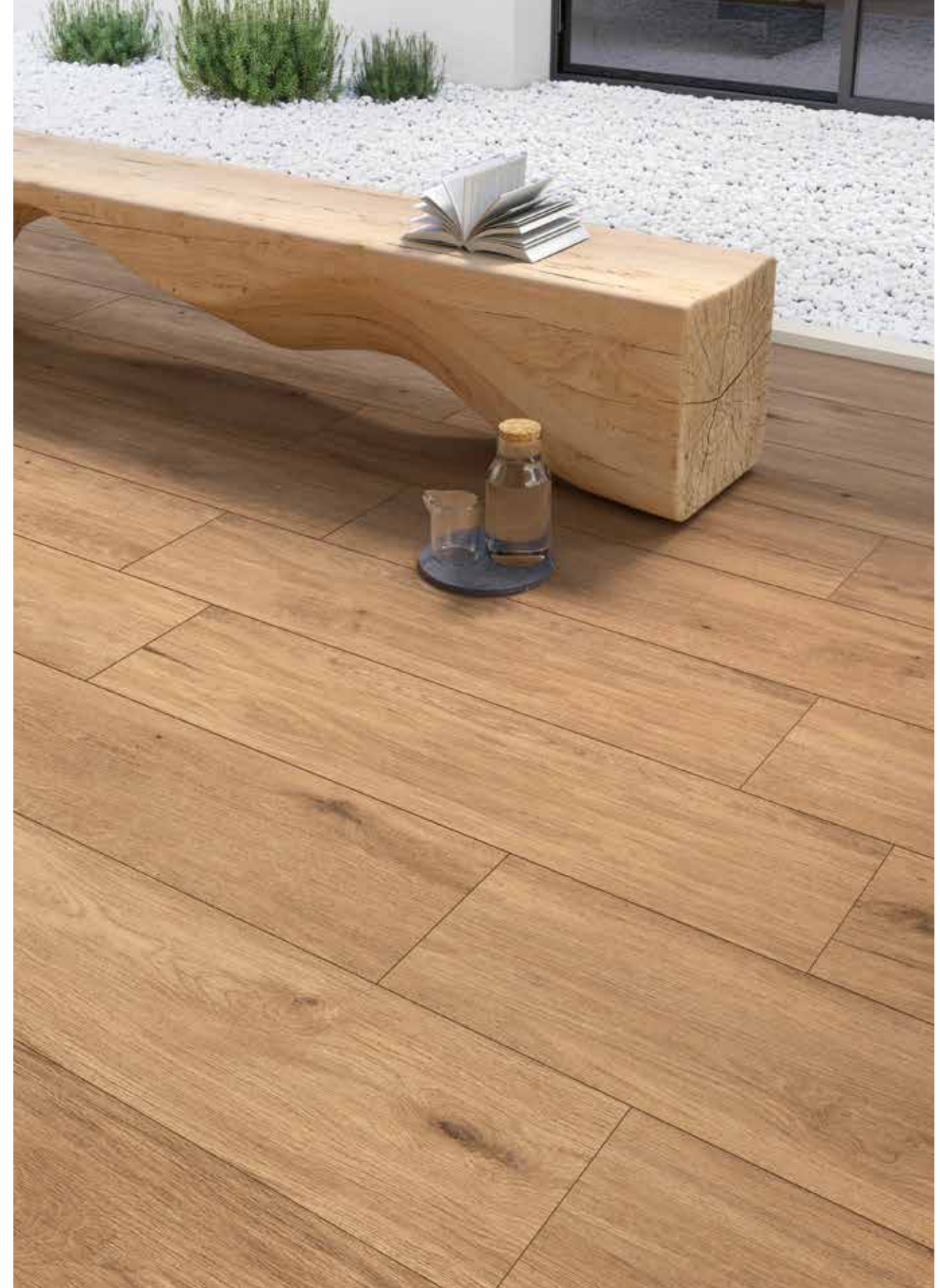

Floor (OUT): **JOY** 30x120 AEXTRA20 RT R11 C

BLISS, JOY





GIORNO 3: EASE

DAY 3: EASE - JOUR 3: EASE - TAG 3: EASE - ДЕНЬ 3: EASE

Alzarsi e trovare la colazione pronta, con una rosa sul tovagliolo. Ricevere un'email con i biglietti per lo spettacolo di cui gli avevi parlato. Trovare un messaggio sul parabrezza: "Ore 20, nel nostro localino. Come 10 anni fa". Che inizio di giornata da favola, da farmi battere il cuore con la stessa intensità di quel primo appuntamento.

Getting up and finding breakfast ready, with a rose on the napkin. Receiving an email with tickets for the show you told him about. Finding a note on the windscreen: "8 p.m., in our special place. Like 10 years ago". What a fabulous start to the day, making my heart beat with the same intensity as on that first date.

Se lever et trouver le petit-déjeuner prêt, avec une rose sur la serviette. Recevoir un email avec les billets pour le spectacle dont vous lui aviez parlé. Trouver un message sur le pare-brise : « 20 heures, dans notre petit restaurant. Comme il y a 10 ans. » Quel début de journée de rêve, j'en ai le cœur qui bat avec la même intensité qu'au premier rendez-vous.

Aufstehen und sich an den gemachten Frühstückstisch setzen. Auf der Serviette eine Rose. Eine E-Mail mit den Karten für die Show, von der du ihm erzählt hattest. Und unter dem Scheibenwischer klemmt ein Zettel: „20.00 Uhr, in unserem Lokal. Wie vor 10 Jahren.“ Einfach märchenhaft, dem Tag so zu beginnen, mit dem gleichen Herzklopfen wie bei der ersten Verabredung.

Встать и найти готовый завтрак с розой на салфетке. Получить письмо с билетами на шоу, о котором рассказывала ему. Найти записку на лобовом стекле: "В восемь вечера, в нашем маленьком местечке. Как и 10 лет назад". Такое сказочное начало дня, заставляющее мое сердце биться так же сильно, как и на первом свидании.

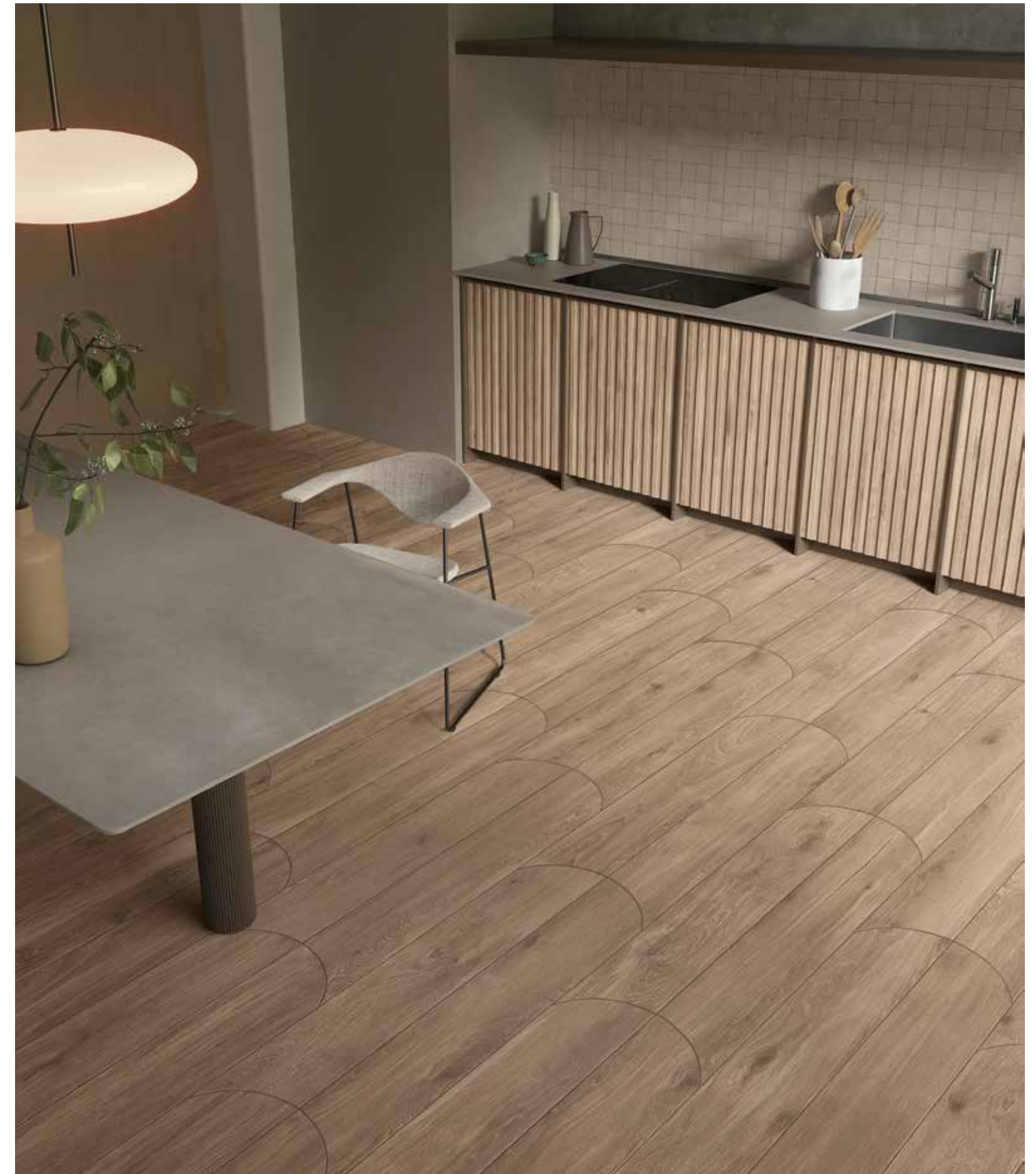

Floor: **EASE ARCH** 20x120 MATT RT

Wall: **PRIMA CONCRETE COMP R** 29x29 MATT RT R10 B - **PRIMA CONCRETE** 120x278 MATT RT

Furniture: **PRIMA CONCRETE** 120x278 MATT RT - **EASE STAVE 3D** 20x120

Floor: **EASE ARCH** 20x120 MATT RT
Wall: **PRIMA CONCRETE COMP R** 29x29 MATT RT R10 B - **PRIMA CONCRETE** 120x278 MATT RT
Furniture: **PRIMA CONCRETE** 120x278 MATT RT - **EASE STAVE 3D** 20x120

EASE
—

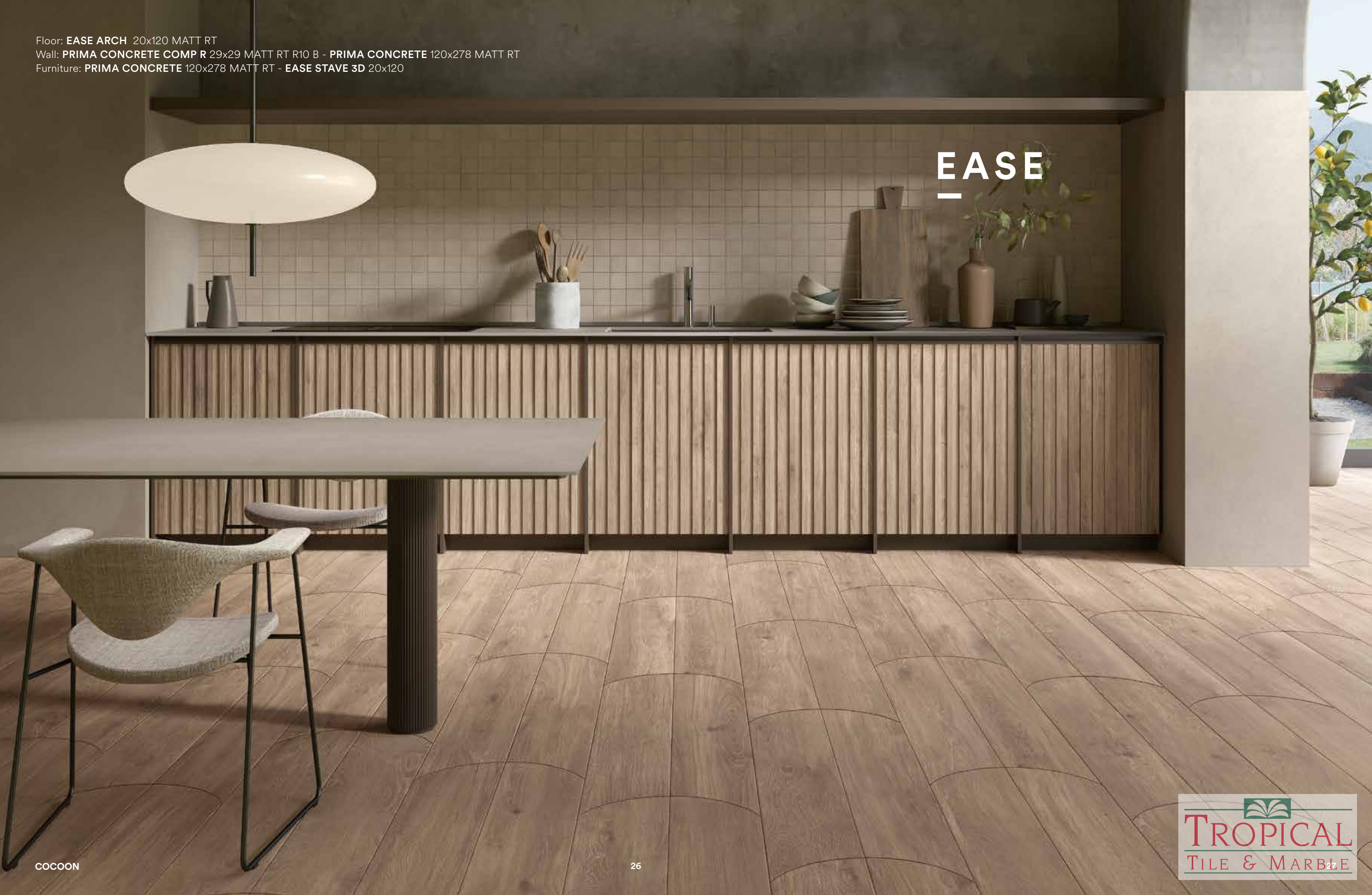



Floor: **EASE ARCH** 20x120 MATT RT
Wall: **PRIMA CONCRETE COMP R** 29x29 MATT RT R10 B - **PRIMA CONCRETE** 120x278 MATT RT
Furniture: **PRIMA CONCRETE** 120x278 MATT RT - **EASE STAVE 3D** 20x120



Floor: **EASE ARCH** 20x120 MATT RT

Floor: **EASE** 30x120 AEXTRA20 RT R11 C, 60x60 AEXTRA20 RT R11 C
Wall: **BLISS** 20x120 MATT RT

EASE AEXTRA20





GIORNO 4: GLEE

DAY 4: GLEE - JOUR 4: GLEE - TAG 4: GLEE - ДЕНЬ 4: GLEE

Stamattina ci ha svegliato lo scalpiccio dei piedi nudi di Marta e Lorenzo. Sono piombati nella nostra camera e hanno urlato: "Mamma, papà, è caduta la neve!". E in sala ci attendeva l'incanto del giardino imbiancato, che sembrava allestito solo per noi. Come una piccola e preziosa sorpresa preparata con cura per riempirci di gioia.

This morning we were woken up by the patter of Marta and Lorenzo's bare feet. They burst into our room and screamed: "Mum, Dad, snow has fallen!". And from the dining room we could see the garden covered with snow, which seemed to have been set up just for us. Like a small, precious surprise carefully prepared to fill us with joy.

Ce matin, nous avons été réveillés par le bruit léger des pieds nus de Marta et Lorenzo. Ils ont débarqué dans notre chambre et ont hurlé : « Papa, maman, il a neigé ! » Et, dans la salle, nous attendait le charme du jardin blanchi, qui semblait façonné juste pour nous. Comme une précieuse surprise préparée avec soin pour nous combler de joie.

Heute früh sind wir davon wach geworden, dass Marta und Lorenzo mit bloßen Füßen angetrippelt kamen. Sie platzten in unser Schlafzimmer und riefen: „Mama, Papa, es liegt Schnee!“ Und im Wohnzimmer erwartete uns der Blick in den eingeschnittenen Garten, der aussah, als wäre er eigens für uns hergerichtet worden. Eine kleine, große Überraschung, sorgfältig vorbereitet, um uns eine Freude zu bereiten.

Этим утром нас разбудило шлепанье босых ног Марты и Лоренцо. Они ворвались в нашу комнату и закричали: "Мама, папа, снег выпал!" А в столовой мы увидели чарующий белоснежный сад, который словно был создан специально для нас. Словно маленький и драгоценный сюрприз, тщательно подготовленный, чтобы подарить нам радость.

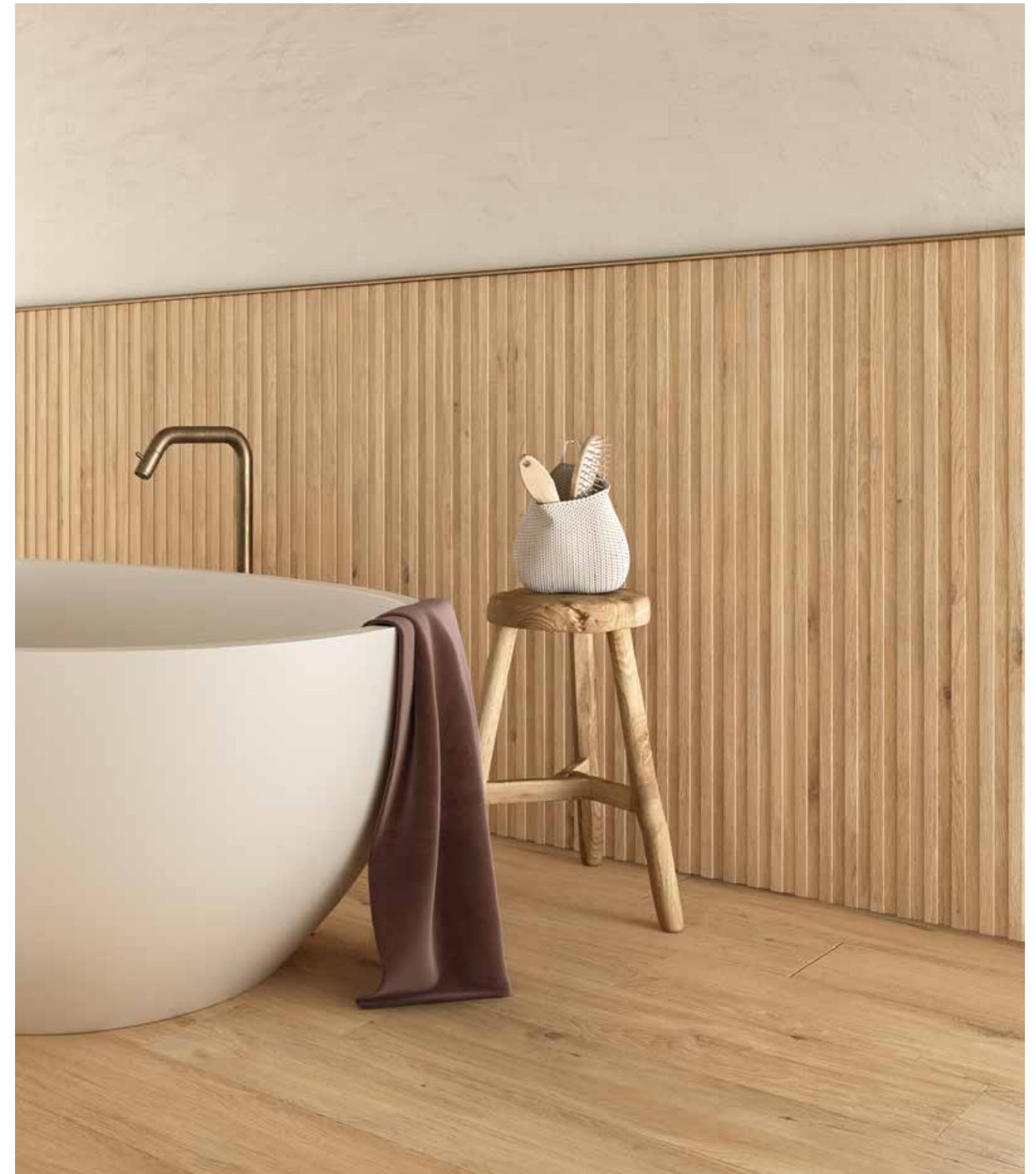

Floor: **GLEE 20x120 MATT RT**, **GLEE 20x120 GRIP RT**
 Wall: **GLEE 20x120 MATT RT**, **GLEE STAVE 3D 20x120 MATT RT**, **SHAPES OF ITALY ITRIA 10x60 - 40x60 - 60x60 MATT RT R10 B**
 Furniture: **PORTRAITS COMBLANCHIEN MATT RT**, **GLEE STAVE 3D 20x120 MATT RT**

Floor: **GLEE** 20x120 MATT RT, **GLEE** 20x120 GRIP RT
Wall: **GLEE** 20x120 MATT RT, **GLEE STAVE 3D** 20x120 MATT RT, **SHAPES OF ITALY ITRIA** 10x60 - 40x60 - 60x60 MATT RT R10 B
Furniture: **PORTRAITS COMBLANCHIEN** MATT RT, **GLEE STAVE 3D** 20x120 MATT RT

GLEE
—

MATT

GRIP



Floor: **GLEE 20x120 GRIP RT**
Wall: **SHAPES OF ITALY ITRIA 10x60 - 40x60 - 60x60 MATT RT R10 B**
Furniture: **PORTRAITS COMBLANCHIEN MATT RT**



Floor: **GLEE 20x120 MATT RT**

Floor: GLEE CHEVRON 7,5x45 MATT NR
Wall: PEACE STAVE 3D 20x120





FLOOR: **GLEE CHEVRON** 7,5x45 MATT NR

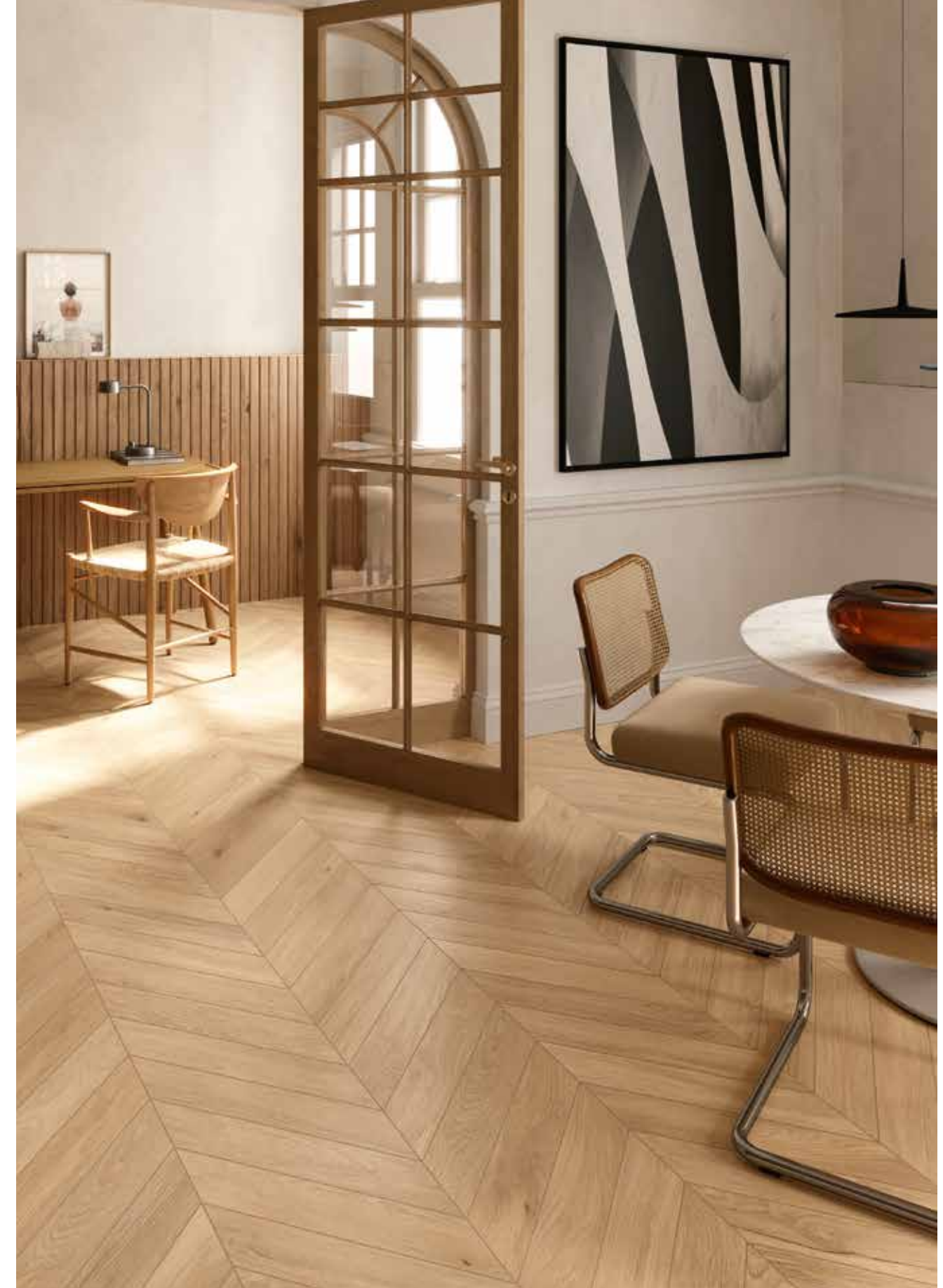

FLOOR: **GLEE CHEVRON** 7,5x45 MATT NR
WALL: **PEACE STAVE 3D** 20x120



GIORNO 5: JOY

DAY 5: JOY - JOUR 5: JOY - TAG 5: JOY - ДЕНЬ 5: JOY

Abbiamo vinto il concorso per il restyling del centro commerciale!!! Mi sento così orgogliosa, e al tempo stesso leggera, tanto che mi sembra di camminare su un soffice tappeto di nuvole. Ed è così bello il mondo da quassù, che almeno per oggi non ho nessuna intenzione di scendere!

We won the competition for the restyling of the shopping centre!!! I feel so proud, and at the same time so light, that I feel like I am walking on a soft carpet of clouds. And the world is so beautiful from up here, and at least for today I have no intention of coming down!

Nous avons gagné le concours de restyling du centre commercial ! Je suis fière, et légère, à tel point que j'ai l'impression de marcher sur un doux tapis de nuages. Et le monde est tellement beau d'ici que, pour aujourd'hui au moins, je n'ai aucune intention de redescendre!

Wir haben die Ausschreibung für die Neugestaltung des Einkaufszentrums gewonnen! Ich bin stolz und fühle mich gleichzeitig federleicht. Und gehe wie auf Wolken. Von hier oben sieht die Welt so wunderschön aus, dass ich zumindest für heute nicht vorhabe, herunterzukommen!

Мы выиграли конкурс на рестайлинг торгового центра!!! Я чувствую себя такой гордой и в то же время легкой, будто иду по мягкому ковру из облаков. И мир отсюда так прекрасен, что я не собираюсь спускаться, по крайней мере, сегодня!

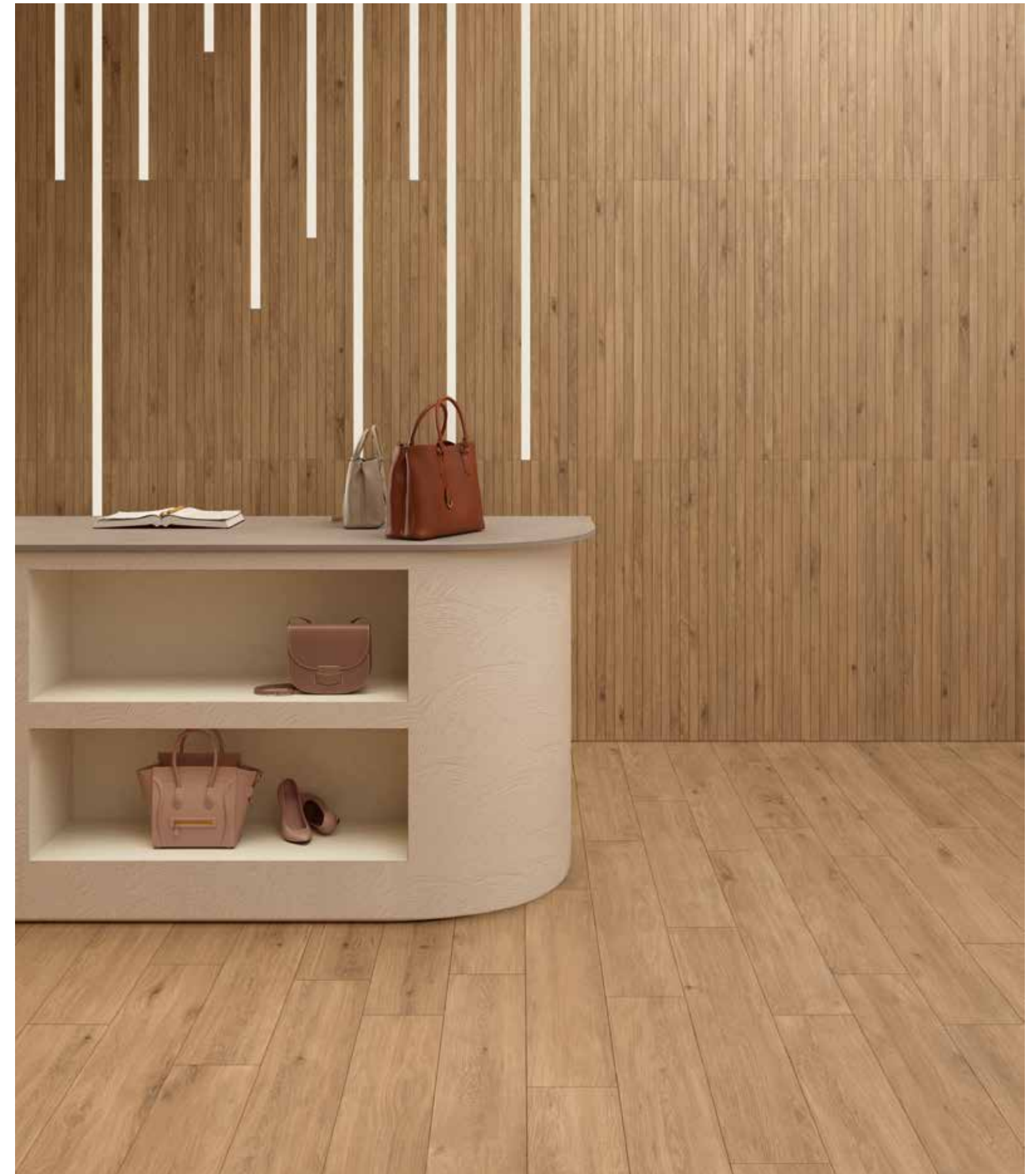

Floor: **JOY** 20x120 MATT RT
Wall: **JOY STAVE** 30x120 MATT RT

Floor: JOY 20x120 MATT RT
Wall: JOY STAVE 30x120 MATT RT, JOIN WING 120x278 MATT RT

JOY





Floor: **JOY** 20x120 MATT RT
Wall: **JOY STAVE** 30x120 MATT RT, **JOIN WING** 120x278 MATT RT

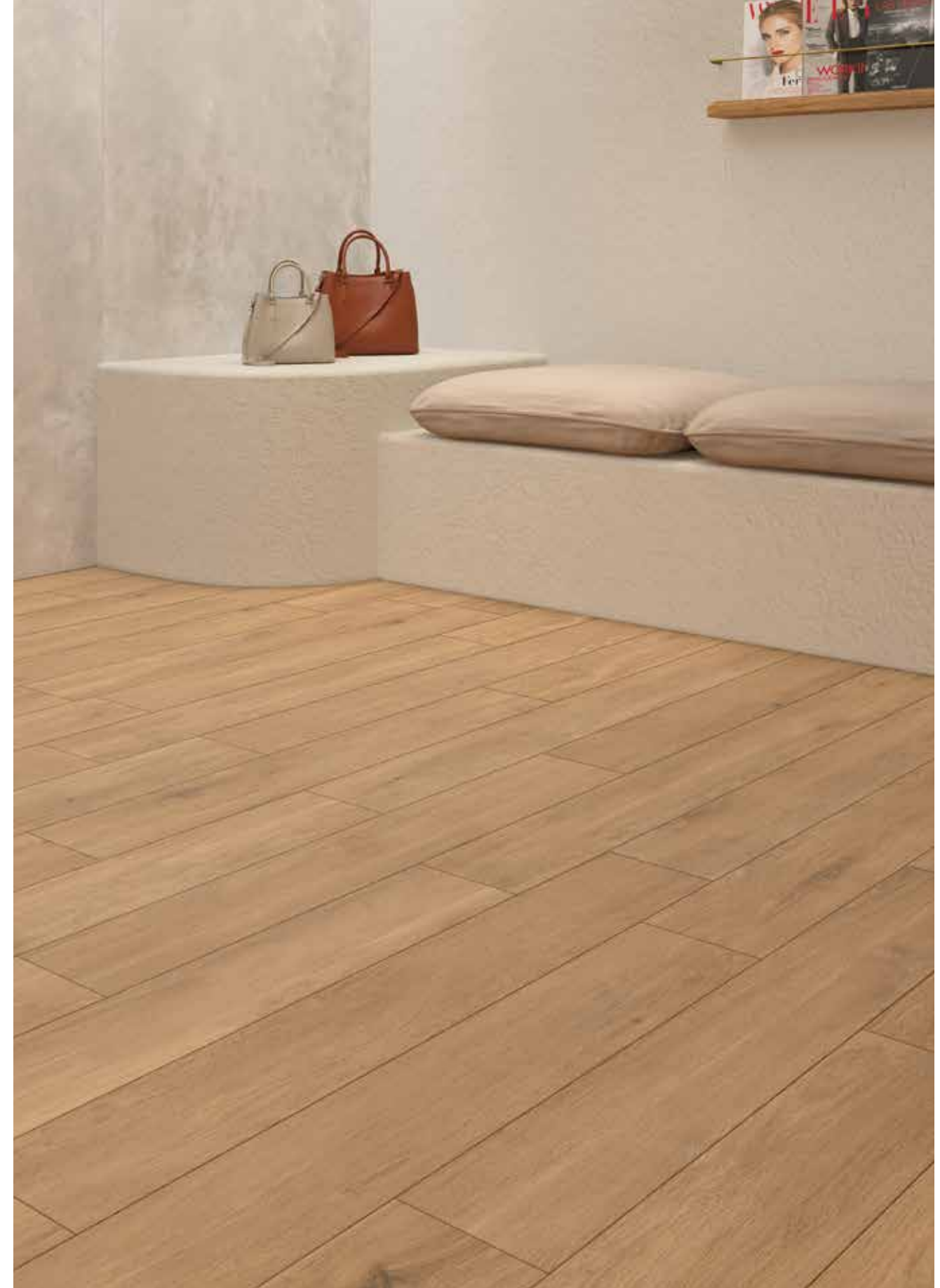

Floor: **JOY** 20x120 MATT RT
Wall: **JOY STAVE** 30x120 MATT RT, **JOIN WING** 120x278 MATT RT

MATERIA PER I TUOI PROGETTI

MATERIAL FOR YOUR PROJECTS - DE LA MATIÈRE POUR VOS PROJETS
MATERIE FÜR IHRE PROJEKTE - МАТЕРИАЛ ДЛЯ ВАШИХ ПРОЕКТОВ

La nostra storia parte come specialisti di una materia, il grès porcellanato, superficie votata all'eccellenza tecnica che appaga l'occhio con la sua bellezza, frutto della nostra esperienza, ricerca, tecnologia. Una storia italiana, apprezzata in tutto il mondo, che parla di attenzione all'ambiente e alla sicurezza, di attitudine al design e di soluzioni al servizio dell'architettura. Questa storia fa parte della nostra cultura: ogni giorno si articola in mille trame diverse e trova compimento solo quando diventa parte del tuo progetto di design. I tuoi progetti riflettono le tue scelte, la tua creatività, il tuo modo di essere: meritano prodotti alla loro altezza. Caesar è materia per i tuoi progetti.

Our story begins as specialists in a material, porcelain tiles, surfaces devoted to technical excellence and satisfying on the eye with their beauty; the result of our experience, research and technology. An Italian story, appreciated the world over, that talks about attention to the environment and safety, an aptitude for design and architecture solutions. This story is part of our culture: every day it is divided into a thousand different themes and finds fulfilment only when it becomes part of your design project. Your projects reflect your choices, your creativity, your way of being: they deserve products to match. Caesar is the material for your projects.

Notre histoire commence en tant que

spécialistes d'une matière, le grès cérame, surface vouée à l'excellence technique, et dont la beauté, fruit de notre expérience, recherche et technologie, fait du bien aux yeux. Une histoire italienne, appréciée dans le monde entier, qui parle d'attention envers l'environnement et la sécurité, d'aptitude envers le design et de solutions au service de l'architecture. Cette histoire fait partie de notre culture : chaque jour, elle s'articule autour de mille motifs différents et elle ne s'accomplit que quand elle fait partie de votre projet design. Vos projets reflètent vos choix, votre créativité, votre manière d'être, qui méritent des produits à la hauteur de leur valeur. Caesar, c'est de la matière pour vos projets

Unsere Geschichte beginnt mit der Materie, dem Feinsteinzeug. Eine technisch überragende Materie, die mit ihrer Schönheit besticht. Sie ist Ergebnis unserer Erfahrung, Forschung, Technologie. Eine ganz italienische Geschichte, die in aller Welt geschätzt wird. Die von Respekt für Umwelt und Sicherheit zeugt, von Designbewusstsein und von Lösungen für die Architektur. Diese Geschichte ist Teil unserer Kultur: Tag für Tag entsteht sie aus tausend verschiedenen Motiven, und erst im Rahmen Ihres Designprojekts findet sie ihren Abschluss. Ihre Projekte reflektieren Ihre Ideen, Ihre Kreativität, Ihren Stil - sie verdienen Produkte, die ihnen gerecht werden. Caesar ist Materie für Ihre Projekte.

Отправной точкой в нашей истории является специализация в таком материале, как керамогранит, — поверхности, идеальной с технической точки зрения и радующей глаз своей красотой, являющейся результатом нашего опыта, поисков и технологии. Это — итальянская история, по достоинству оцененная во всем мире, рассказывает о бережном отношении к окружающей среде, принципах дизайна и архитектурных решениях. Эта история составляет часть нашей культуры: каждый день она дополняется различными сюжетами и заканчивается лишь тогда, когда находит воплощение в твоём проекте дизайна. Твои проекты - это отражения твоего выбора, твоей креативности, твоего жизненного кредо: они заслуживают продуктов под стать себе. Цезарь - это материал для твоих проектов.

LA GAMMA

RANGE - GAMME - PRODUKTANGEBOT - ГАММА

BLISS



GLEE



JOY



PEACE



EASE



BLISS ^{V2}

MATT RT R9 A / R11 C 

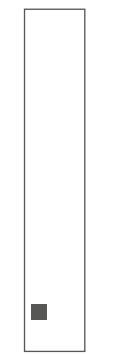

20x120 cm
7'1/8"x47'1/8"

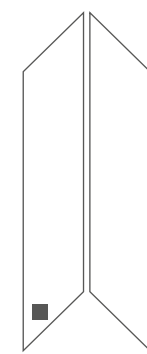

CHEVRON 20x120 cm
7'1/8"x47'1/8"

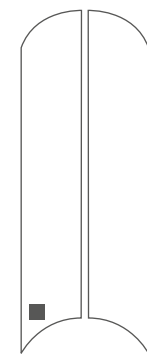

ARCH 20x120 cm **NEW**
7'1/8"x47'1/8"

■ NATURALE
MATT
NATUREL
NATUR
МАТОВАЯ
R9 A

RT: Monocalibro, rettificato e squadrato.
Rectified, squared, one caliber.
Rectifié monocalibre et mis d'équerre.
Ein kaliber, rektifiziert und rechtwinkling.
Рети фицированная, одного калибра.

20x120

20x120

GLEE v2

MATT RT R9 A / R11 C 



20x120 cm
7 7/8" x 47 7/8"

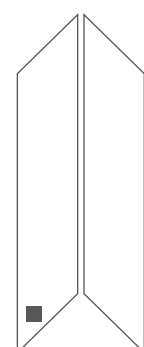

CHEVRON 20x120 cm
7 7/8" x 47 7/8"

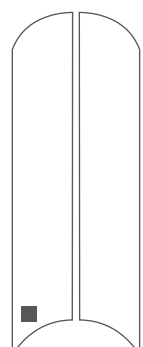

ARCH 20x120 cm **NEW**
7 7/8" x 47 7/8"

MATT NR R9A



CHEVRON 7,5x45 cm **NEW**
2 5/8" x 17 11/16"

■ NATURALE
MATT
NATUREL
NATUR
МАТОВАЯ
R9 A

◆ GRIP R11 C

RT: Monocalibro, rettificato e squadrato.
Rectified, squared, one caliber.
Rectifié monocalibre et mis d'equerre.
Ein kaliber, rektifiziert und rechtwinkling.
Ретифицированная, одного калибра.

NR: Non rettificato.
Not rectified.
Non rectifié.
Nicht rektifiziert.
Не ретифицированный.

COCOON

JOY v2

MATT RT R9 A / R11 C 



20x120 cm
7 7/8" x 47 7/8"

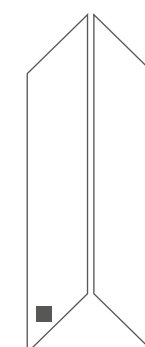

CHEVRON 20x120 cm
7 7/8" x 47 7/8"

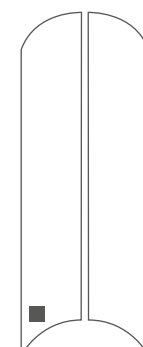

ARCH 20x120 cm **NEW**
7 7/8" x 47 7/8"

MATT NR R9A

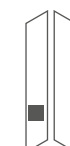

CHEVRON 7,5x45 cm **NEW**
2 5/8" x 17 11/16"

■ NATURALE
MATT
NATUREL
NATUR
МАТОВАЯ
R9 A

◆ GRIP R11 C

RT: Monocalibro, rettificato e squadrato.
Rectified, squared, one caliber.
Rectifié monocalibre et mis d'equerre.
Ein kaliber, rektifiziert und rechtwinkling.
Ретифицированная, одного калибра.

NR: Non rettificato.
Not rectified.
Non rectifié.
Nicht rektifiziert.
Не ретифицированный.

RT R11 C 

A E X T R A 2 0

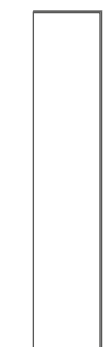

30x120 cm
11 5/8" x 47 7/8"

A E X T R A 2 0



60x60 cm
23 5/8" x 23 5/8"

TROPICAL
TILE & MARBLE



20x120



20x120

PEACE V2

MATT RT R9 A / R11 C 



20x120 cm
7¹/₈"x47¹/₈"

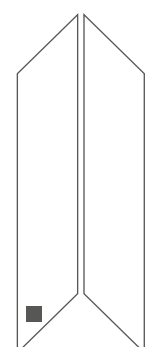

CHEVRON 20x120 cm
7¹/₈"x47¹/₈"

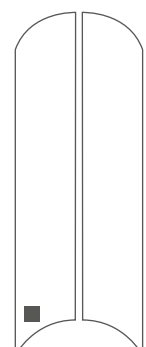

ARCH 20x120 cm **NEW**
7¹/₈"x47¹/₈"

■ NATURALE
MATT
NATUREL
NATUR
МАТОВАЯ
R9 A

RT: Monocalibro, rettificato e squadrato.
Rectified, squared, one caliber.
Rectifié monocalibre et mis d'équerre.
Ein kaliber, rektifiziert und rechtwinkelig.
Ретифицированная, одного калибра.

COCOON

EASE V2

MATT RT R9 A / R11 C 

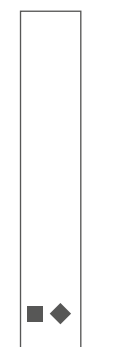

20x120 cm
7¹/₈"x47¹/₈"

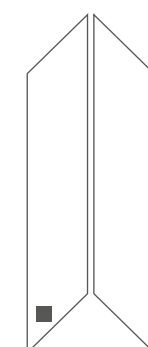

CHEVRON 20x120 cm
7¹/₈"x47¹/₈"

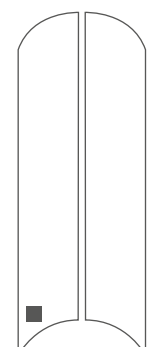

ARCH 20x120 cm **NEW**
7¹/₈"x47¹/₈"

MATT NR R9A

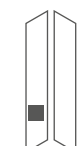

CHEVRON 7,5x45 cm **NEW**
2⁵/₁₆"x17¹/₁₆"

■ NATURALE
MATT
NATUREL
NATUR
МАТОВАЯ
R9 A

◆ GRIP R11 C

RT: Monocalibro, rettificato e squadrato.
Rectified, squared, one caliber.
Rectifié monocalibre et mis d'équerre.
Ein kaliber, rektifiziert und rechtwinkelig.
Ретифицированная, одного калибра.

NR: Non rettificato.
Not rectified.
Non rectifié.
Nicht rektifiziert.
Не ретицированный.

RT R11 C 

A E X T R A 2 0

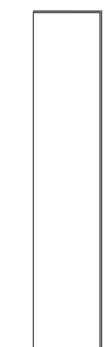

30x120 cm
11⁵/₁₆"x47¹/₈"

A E X T R A 2 0



60x60 cm
23⁵/₁₆"x23⁵/₁₆"

TROPICAL
TILE & MARBLE

DECORI

DECORS - DÉCORS - DEKORE - ДЕКОРЫ



RT: Monocalibro, rettificato e squadrato.
Rectified, squared, one caliber.
Rectifié monocalibre et mis d'equerre.
Ein kaliber, rektifiziert und rechtwinkelig.
Ретифицированная, одного калибра.

STAVE 30x120 cm - 11⁵/₈"x47⁷/₈" MATT RT



Wall: **JOY STAVE** 30x120 MATT RT
Floor: **JOY** 20x120 MATT RT



STAVE 3D 20x120 cm - 7⁷/₈"x47⁷/₈" MATT RT



Wall: **STAVE 3D** 20x120 MATT RT





DECORI

DECORS - DÉCORS - DEKORE - ДЕКОРЫ

CADENCE 20x120 cm - 7⁷/₈"x47¹/₈" MATT RT
Available in all colors

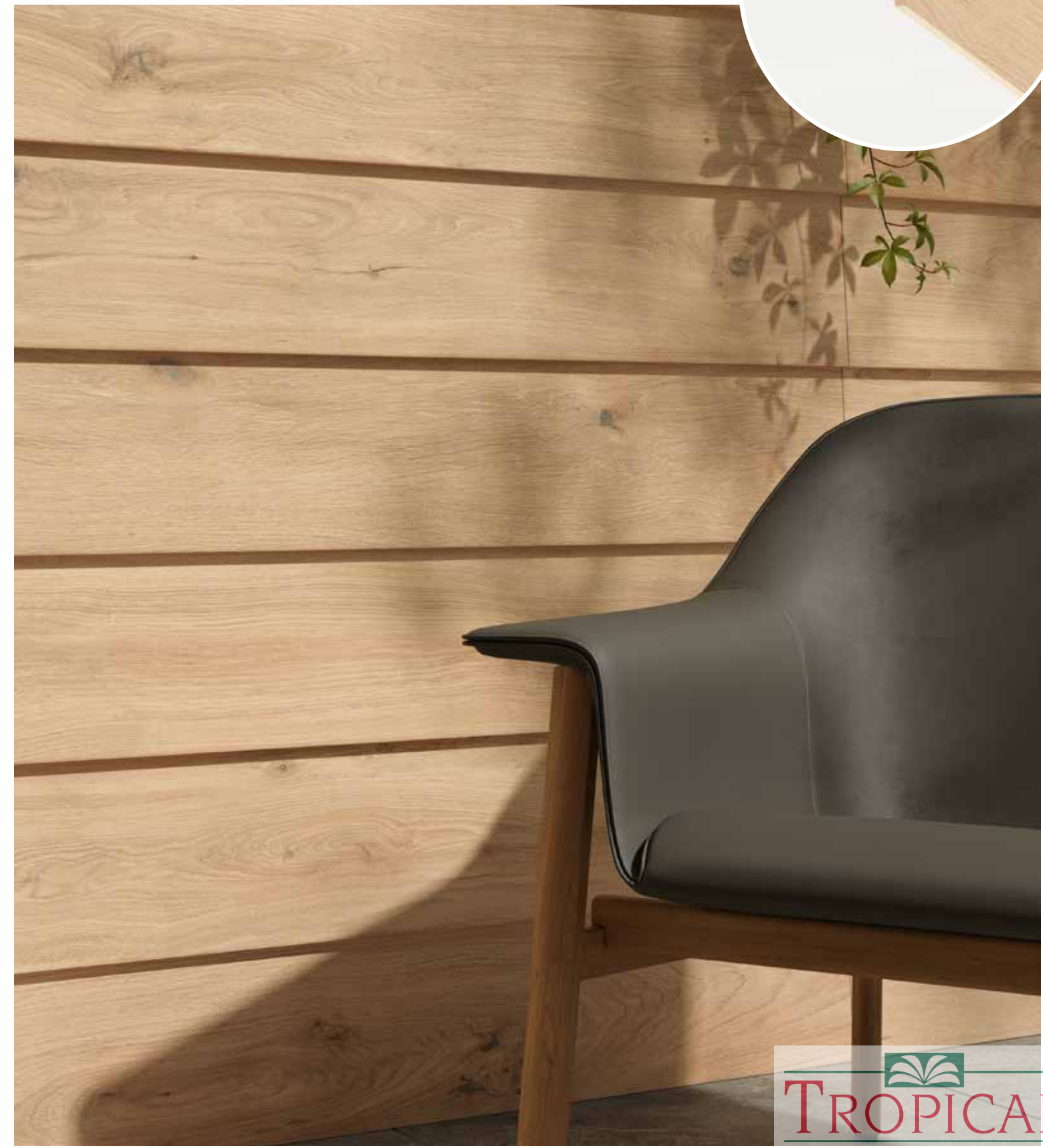
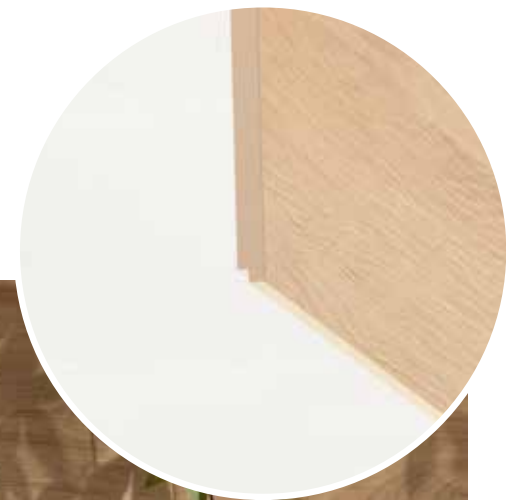

SUGGERIMENTI DI POSA ARCH

INSTALLATION SUGGESTIONS FOR ARCH - SUGGESTIONS DE POSE DE ARCH - VORSCHLÄGE FÜR DIE VERLEGUNG VON ARCH - РЕКОМЕНДАЦИИ ПО УКЛАДКЕ ПЛИТКИ ARCH

Arch è una soluzione elegante e innovativa per pavimenti e rivestimenti: si presta a diverse tipologie di posa, come quelle illustrate di seguito.

Arch est une solution élégante et innovante pour sols et revêtements muraux qui convient à différents types de pose comme ceux illustrés ci-dessous.

Arch - это элегантное и инновационное решение для настенной и напольной плитки: она поддается различным видам укладки, например, таким, как показано ниже.

Arch is an elegant and innovative solution for covering floors and walls: it may be installed in many different ways, such as those shown below.

Arch bietet sich für elegante und innovative Wand- und Bodenbeläge an und erlaubt verschiedene Verlegemuster, wie die im Folgenden dargestellten Beispiele zeigen.



CHEVRON 20x120 cm 7⁷/₈"x47²/₈" - BLISS, GLEE, JOY, PEACE, EASE

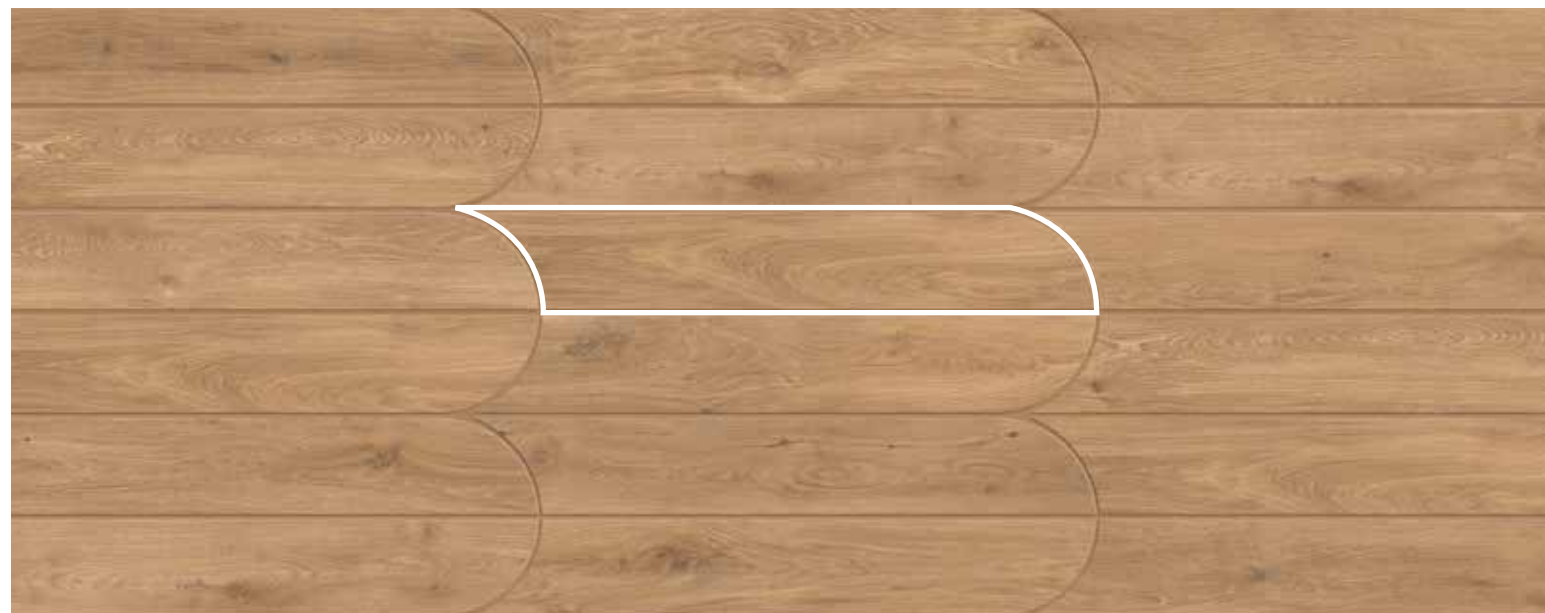

ARCH 20x120 cm 7⁷/₈"x47²/₈" - BLISS, GLEE, JOY, PEACE, EASE

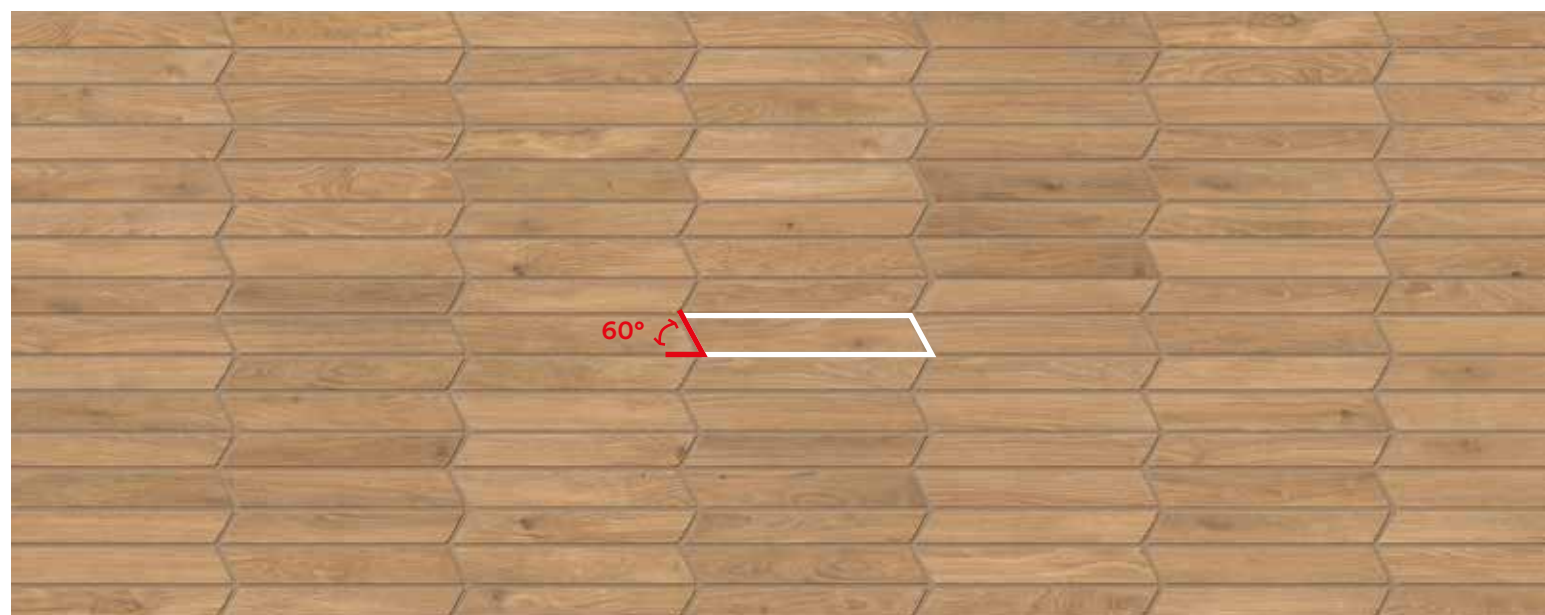

CHEVRON 7,5x45 cm 2¹⁵/₁₆"x17¹¹/₁₆" - GLEE, JOY, EASE
COCOON



20x120 = 100%

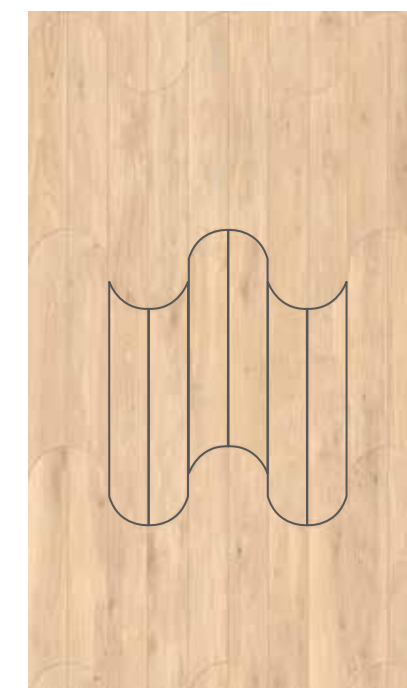

20x120 = 100%

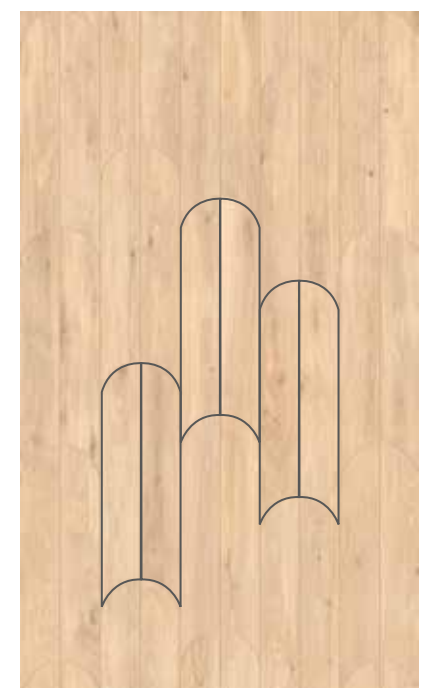

20x120 = 100%

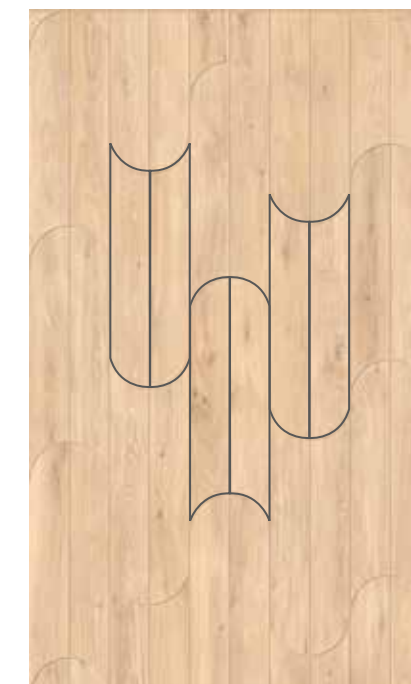

20x120 = 100%





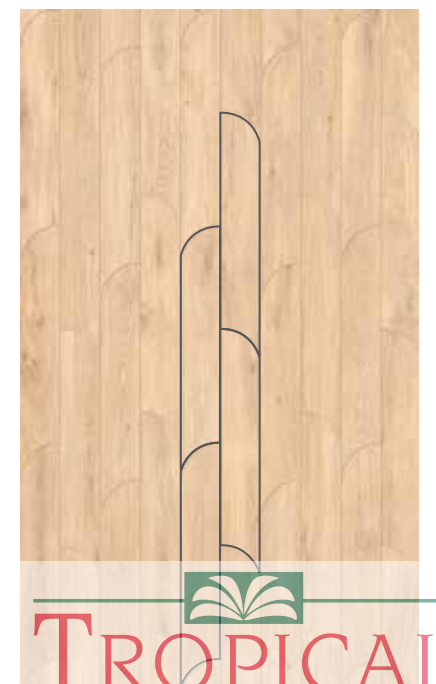



20x120 = 100%



20x120 = 100%

LA GAMMA

RANGE - GAMME - PRODUKTANGEBOT - ГАММА

							
	20x120 cm 7 ¹ / ₈ "x47 ¹ / ₈ " 9 mm	20x120 cm 7 ¹ / ₈ "x47 ¹ / ₈ " 9 mm	CHEVRON 20x120 cm 7 ¹ / ₈ "x47 ¹ / ₈ " 9 mm	ARCH 20x120 cm 7 ¹ / ₈ "x47 ¹ / ₈ " 9 mm	CHEVRON 7,5x45 cm 2 ⁵ / ₁₆ "x17 ¹ / ₁₆ " 9 mm	30x120 cm 11 ³ / ₁₆ "x47 ¹ / ₈ " 20 mm	60x60 cm 23 ⁵ / ₁₆ "x23 ⁵ / ₁₆ " 20 mm
	MATT RT R9 A	GRIP RT R11 C	MATT RT R9 A	MATT RT R9 A	MATT NR R9 A	RT R11 C	RT R11 C
Bliss	●		●	●			
Glee	●	●	●	●	●		
Joy	●	●	●	●	●	●	●
Peace	●	●	●	●	●		
Ease	●	●	●	●	●	●	●

RT Monocalibro, rettificato e squadrato.
Rectified, squared, one caliber.
Rectifié monoclibre et mis d'équerre.
Ein kaliber, rektifiziert und rechtwinkelig.
Ретифицированная, одного калибра.

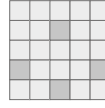
V2  Variazioni minime. Le differenze di tono sono distinguibili ma simili.
Minimum variation. Visible variations but similar shades.
Variations minimales. Les différences de nuance se distinguent mais restent similaires.
Minimale Abweichungen. Die Farbtöne unterscheiden sich zwar, sind sich jedoch ähnlich.
Минимальные различия. Плитки слегка различаются по тону, но очень похожи.



6,2x60 cm
2¹/₈"x23⁵/₁₆"
MATT

Bliss	●
Glee	●
Joy	●
Peace	●
Ease	●

IMBALLI

PACKAGING - CONDITIONNEMENT - VERPACKUNGS - EINHEITEN - УПАКОВКА

Formato - Size - Format - Формат		Scatola - Box - Boite - Karton - Коробка			Pallet - Palette - Палета		
CM	INCHES	PZ	MQ	KG	SC	MQ	KG
20x120	7 ¹ / ₈ "x47 ¹ / ₈ "	6	1,44	~31,10	32	46,08	~995,20
20x120 Chevron	7 ¹ / ₈ "x47 ¹ / ₈ "	4	0,80	~17,20	40	32,00	~688,00
20x120 Arch	7 ¹ / ₈ "x47 ¹ / ₈ "	4	0,8216	~17,20	-	-	-
7,5x45 Chevron	2 ⁵ / ₁₆ "x17 ¹ / ₁₆ "	26	0,8775	~17,90	56	49,14	~1002,40
30x120 A E X T R A 2 0	11 ³ / ₁₆ "x47 ¹ / ₈ "	2	0,72	~33,35	36	25,92	~1200,60
60x60 A E X T R A 2 0	23 ⁵ / ₁₆ "x23 ⁵ / ₁₆ "	2	0,72	~32,00	30	21,60	~960,00

Chevron 20x120 e Arch 20x120 sono inscatolati a 4 pezzi per scatola, suddivisi tra 2 destri e 2 sinistri. Chevron 7,5x45 è inscatolato a 26 pezzi e all'interno di ciascuna scatola è garantita la presenza di almeno 12 coppie destro-sinistro. - Chevron 20x120 and Arch 20x120 are boxed in 4 pieces per box, divided between 2 right and 2 left. Chevron 7,5x45 is boxed in 26 pieces and at least 12 right+left pairs are guaranteed inside each box. - Chevron 20x120 et Arch 20x120 sont emballés en boîtes de 4 pièces, 2 droite et 2 gauche. Chevron 7,5x45 est emballé en boîtes de 26 pièces. Chaque boîte contient au moins 12 ensembles droite+gauche. - Chevron 20x120 und Arch 20x120 werden in Kartons mit 4 Fliesen, jeweils 2 linke und 2 rechte, geliefert. Chevron 7,5x45 wird in Kartons mit 26 Fliesen geliefert. Jeder Karton enthält garantiert wenigstens 12 Paare aus rechter + linker Ausführung. - Chevron 20x120 и Arch 20x120 упакованы по 4 штуки в коробки, разделенные на 2 правые и 2 левые. Chevron 7,5x45 упакован в коробку по 26 штук, и в каждой коробке гарантировано не менее 12 пар "правый+левый".

Si raccomanda l'utilizzo di una fuga di 2/3 mm al fine di semplificare le operazioni di posa e ottimizzare la naturalezza del risultato finale. - We recommend you a 2/3 mm grout joint to simplify the laying and optimize the naturalness of the final result. - Un joint de 2/3 mm est conseillé afin de simplifier les opérations de pose et optimiser l'effet naturel du résultat final. - Es wird empfohlen mit einer Fuge von 2/3 mm zu arbeiten, um am nd eden Verlegvorgang zu vereinfachen und die bestmögliche Natürlichkeit der Arbeit zu erzielen. - Для облегчения операций укладки и повышения натуральности вида конечного результата рекомендуется выполнять шов шириной 2-3 мм.

Al fine di facilitare la manutenzione ordinaria si raccomanda di effettuare un lavaggio acido dopo 48 ore dalla stuccatura con un acido specifico per grès porcellanato. - In order to favour the ordinary maintenance procedures, it is recommended to carry out an acid wash of the surface after 48 hours from grout filling using an acid agent specific for porcelain stoneware tiles. - Afin de faciliter l'entretien ordinaire de votre carrelage, nous vous conseillons de le laver 48 heures après le colmatage des joints, avec un acide spécifique pour grès cérame. - Um die Instandhaltung zu erleichtern, empfiehlt es sich 48 Stunden nach der Stuckatur mit einer sauren Lösung speziell für Feinsteinzeug zu waschen. - Чтобы упростить уход за плиткой, спустя 48 часов после затирки швов рекомендуется выполнить обработку кислотным продуктом, пригодным для керамогранита.

Ceramiche Caesar si riserva il diritto di apportare in qualsiasi momento modifiche o variazioni ai prodotti presenti in questo catalogo. - Ceramiche Caesar reserves the right to change the products presented in this catalogue at any time. - Ceramiche Caesar se réserve à tout moment la faculté d'apporter des modifications ou des variations sur les produits présentés sur ce catalogue. - Die Firma Ceramiche Caesar behält sich das Recht vor, jederzeit Änderungen an den in Katalog aufgeführten Produkten vorzunehmen. - Ceramiche Caesar оставляет за собой право в любой момент вносить изменения в характеристики изделий, содержащихся в настоящем каталоге.

Le tonalità dei campioni sono da considerarsi puramente indicative - Tones of samples are indicative - Les tonalités des échantillons sont purement indicatives - Die farbtöne der Muster sind als rein indicativ zu betrachten - Тона образцов ориентировочные.

AEXTRA20

Per dettagli sul prodotto in 20 mm di spessore e sui relativi sistemi di posa ed, in particolare, per le raccomandazioni, accorgimenti, limitazioni di utilizzo e precauzioni in fase di posa, si raccomanda di prendere visione del catalogo Aextra20 e del sito www.caesar.it.

For further details on the 20 mm products and the installation systems, in particular for recommendations, restrictions of use, and precautions during installation, please refer to www.caesar.it website and to the Aextra 20 catalogue.

Pour de plus amples détails sur les produits de 20 mm d'épaisseur et sur leurs systèmes de pose, et en particulier, pour les recommandations, mises à jour, limitations d'usage et précautions en phase de pose, veuillez prendre connaissance du catalogue Aextra20 et du site www.caesar.it.

Für Details zum Produkt mit 20 mm. Starke und entsprechende Verlegesysteme, insbesondere hinsichtlich Hinweise und Anmerkungen, Nutzungseinschränkungen und Vorsichtsmaßnahmen während der Verlegung, wird die Einsicht des Katalogs Aextra20 und der Webseite www.caesar.it empfohlen.

Подробнее о плитках толщиной 20 мм, о системах монтажа, об ограничениях в применении, о мерах предосторожности при укладке можно узнать в каталоге Aextra20 и на сайте www.caesar.it бренда.

















EASE 30x120 AEXTRA20 RT R11 C, 60x60 AEXTRA20 RT R11 C



CARATTERISTICHE TECNICHE

TILE PERFORMANCE DATA - CARACTERISTIQUE TECHNIQUE TECHNISCHE DATEN - ТЕХНИЧЕСКАЯ ХАРАКТЕРИСТИКА

Classificazione secondo EN ISO 14411 ISO 13006 annesso G gruppo Bla con Ev ≤0,5 % - Classification in accordance with EN ISO 14411 ISO 13006 annex G standards Bla with Ev ≤ 0,5% - Classification selon EN ISO 14411 ISO 13006 annexe G groupe Bla avec Ev ≤0,5% - Klassifizierung gemäß EN ISO 14411 ISO 13006 anlage G Gruppe Bla mit Ev ≤0,5% - Классификация в соответствии с EN ISO 14411 ISO 13006, приложение G, стандарт Bla, где Ev ≤0,5%

	CARATTERISTICA TECNICA TILE PERFORMANCE DATA CARACTERISTIQUE TECHNIQUE TECHNISCHE DATEN ТЕХНИЧЕСКАЯ ХАРАКТЕРИСТИКА	METODO DI PROVA TESTS METHOD METHODE D'ESSAI TESTMETHODE МЕТОД ИСПЫТАНИЯ	VALORE * MEDIO "CAESAR" - AVERAGE "CAESAR" VALUE * - VALEUR * MOYEN "CAESAR" "CAESAR" DURCHSCHNITTSWERT * - СРЕДНЕЕ ЗНАЧЕНИЕ "CAESAR" *		
			MATT	A E X T R A 2 0	
	Dimensione - Size Dimension - Abmessungen - Размер	ISO 10545-2	Conforme - In accordance Conforme - Erfüllt - Соответствует	Conforme - In accordance Conforme - Erfüllt - Соответствует	
	Assorbimento d'acqua* - Water absorption* Absorption d'eau* - Wasseraufnahme* - % Поглощения воды*	ISO 10545-3	≤ 0,1%	≤ 0,1%	
	Resistenza alla flessione* - Bending strength* Résistance à la flexion* - Biegezugfestigkeit* - Упругость*	ISO 10545-4	Conforme - In accordance Conforme - Erfüllt - Соответствует	Non applicabile a piastrelle con una forza di rottura Not applicable to tiles with a breaking strength N'est pas applicable aux carreaux avec une charge de rupture Nicht anwendbar bei Fliesen mit einer Bruchlast Не применяется в отношении плиток с прочности на разрыв	≥ 3000 N ≥ 3000 N ≥ 3000 N ≥ 3000 N
	Sforzo di rottura (S) - Breaking strength Charge de rupture - Bruchlast - Разрушающее усилие	ISO 10545-4	Sps ≥ 7,5 mm S ≥ 1300 N	> 10.000 N	
	Resistenza all'abrasione profonda* - Deep scratch resistance* Résistance à l'abrasion profonde* - Widerstand gegen Tiefenverschleiß* - Устойчивость к глубокому истиранию*	ISO 10545-6	Conforme - In accordance Conforme - Erfüllt - Соответствует	Conforme - In accordance Conforme - Erfüllt - Соответствует	
	Coefficiente di dilatazione termica lineare* Thermal linear expansion coefficient* Coefficient de dilatation thermique linéaire* Koeffizient der linearen thermischen Dehnung* Коэффициент линейного теплового расширения*	ISO 10545-8	± 7 (10 ⁻⁶ °C ⁻¹)	± 7 (10 ⁻⁶ °C ⁻¹)	
	Resistenza agli sbalzi termici* - Thermal shock resistance* Résistance aux écarts de température* - Temperaturwechsel Beständigkeit* - Устойчивость к тепловому перепаду*	ISO 10545-9	Resistente - Resistant Résistante - Beständig - Стойкий	Resistente - Resistant Résistante - Beständig - Стойкий	
	Dilatazione all'umidità* - Expansion in humidity* Dilatation à l'umidité* - Feuchtigkeitsausdehnung* Расширение в условиях влажности*	ISO 10545-10	≤ 0,1 (mm/m)	≤ 0,1 (mm/m)	
	Resistenza al gelo* - Frost resistance* - Résistance au gel* Frostbeständigkeit* - Морозостойчивость*	ISO 10545-12	Resistente - Resistant Résistante - Beständig - Стойкий	Resistente - Resistant Résistante - Beständig - Стойкий	
	Resistenza all'attacco chimico* - Resistance to chemical attack* Résistance à l'attaque chimique* - Beständigkeit gegen Chemikalien* Устойчивость к химическому воздействию*	ISO 10545-13	Resistente - Resistant Résistante - Beständig - Стойкий	Pulibile - Cleanable Nettoyable - Leicht zu reinigen - Чистящийся	
	Carico statico - Static load - Charge statique Statische Last - Статическая нагрузка	EN 12825	-		60x60 30x120
				Centro - Centre - Au centre - Mitte - По центру	KN>7,0 KN>3,0
				Centro lato - Side centre - Au centre latéralement - Mitte Seite - По центру грани	KN>5,0 KN>3,0
				Diagonale - Diagonal - En diagonale - Diagonal - По диагонали	KN>8,0 KN>6,5
	Classe di carico di rottura*** - Breaking load class*** Classe de charge de rupture*** - Bruchlastklasse*** Класс стойкости к разрушающей нагрузке***	EN 1339	-	U11 *** T11 ***	
	Resistenza alle macchie* - Resistance to stains* Résistance aux taches* - Fleckenbeständigkeit* Устойчивость к образованию пятен*	ISO 10545-14	Pulibile - Cleanable Nettoyable - Leicht zu reinigen - Чистящийся	Pulibile - Cleanable Nettoyable - Leicht zu reinigen - Чистящийся	
	Resistenza allo scivolamento** - Slip resistance** Résistance au glissement** - Rutschhemmende Eigenschaft** Спротивление скольжению**	DIN 51130 - DIN 51097 ANSI A326.3	R9 A MATT WET DCOF ≥0,42	R11 C GRIP WET DCOF ≥0,55	R11 C WET DCOF ≥0,55
	Spessore nominale - Nominal Thickness Epaisseur nominal - Nominalstärke - Номинальная толщина		9 mm 20x120 - 75x45	20 mm 30x120 - 60x60	

* Valori medi riferiti agli ultimi due anni di produzione. - Average values referred to the last two years of production. - Valeurs moyennes des deux dernières années de production. - Durchschnittswerte, die sich auf die letzten zwei Produktionsjahre beziehen. - Средние значения относятся к последним двум годам производства и натуральной отделке поверхности.

** Valori relativi alla finitura naturale del prodotto ed a test effettuati da laboratori esterni accreditati, disponibili in azienda; ci rendiamo disponibili alla verifica dell'eventuale lotto interessato all'acquisto. As far as values relating to the matt finish of the product and to tests carried out by certified external laboratories whose results are available upon request at Headoffice, we are willing to check the lot you are interested in purchasing. Valeurs se référant à la finition naturelle du produit selon des tests effectués par des laboratoires extérieurs accrédités et à la disposition de toute personne intéressée auprès de nos bureaux; nous sommes disponibles pour le contrôle de l'éventuel lot concerné par l'achat. - Werte bezogen auf das natürliche Produktfinish und in anerkannten externen Labors geprüft, im Unternehmen erhältlich; für eventuelle Prüfungen der zu erwerbenden Warenposten stehen wir gern zur Verfügung. Значения, касающиеся натуральных характеристик изделий и тестов, выполненных внешними авторизованными лабораториями, имеются компании. Мы готовы выполнить проверку партии товара, которую намереваетесь приобрести.

*** Dato riferito al formato 60x60 cm. - Detail referred to the 60x60 cm size. - Donnée se rapportant au format 60x60 cm. - Auf die Formate 60x60 cm bezogen. - Значения, касающиеся натуральных характеристик изделий и тестов.

• Per prodotti chimici di uso domestico e additivi per piscina. - For domestic chemicals and swimming pool additives. - Pour produits chimiques à usage domestique et additifs pour piscines. - Für chemische Produkte für den Hausgebrauch und Schwimmbadzusätze. - Для бытовых химикатов и добавок для бассейнов.

MADE IN ITALY. UN VALORE COMPLETO.

MADE IN ITALY. A COMPLETE VALUE. - MADE IN ITALY. UNE VALEUR COMPLETE.
MADE IN ITALY. EIN ECHTER WERT. - СДЕЛАНО В ИТАЛИИ. ВСЕОХВАТЫВАЮЩАЯ ЦЕННОСТЬ.

Dal 1988 noi di Ceramiche Caesar produciamo grès porcellanato di altissima qualità rigorosamente "Made in Italy", frutto di tecnologie all'avanguardia e investimenti costanti per offrirvi prodotti sicuri ed ecosostenibili, sviluppati nel rispetto dell'ambiente e delle persone che lavorano con noi.

Perseguiamo l'eccellenza estetica oltre che tecnica, facendo tesoro della nostra visione globale e della nostra cultura di design. Ci impegniamo a curare nel dettaglio tutte le fasi di lavoro ed a comunicare con chiarezza l'origine dei nostri prodotti, garantendo rispetto e trasparenza massimi verso rivenditori e consumatori finali.

Chi sceglie Ceramiche Caesar è quindi certo di acquistare prodotti italiani realizzati con materie prime sicure, da maestranze altamente qualificate che operano nelle migliori condizioni di lavoro possibili, utilizzando processi a ridotto impatto ambientale.

At Ceramiche Caesar, we have been producing strictly "Made in Italy", high quality porcelain tiles since 1988, the result of cutting-edge technologies and constant investment to offer you safe, eco-sustainable products, developed with respect for the environment and the people who work with us.

We pursue both aesthetic and technical excellence, treasuring our global vision and our design culture. We are committed to taking care of all stages of the work in detail and to clearly communicate the origin of our products, ensuring maximum respect and transparency towards retailers and end consumers.

Whoever chooses Ceramiche Caesar is therefore sure that they are purchasing Italian products made from safe raw materials, by a highly qualified workforce that operates in the best possible working conditions, using processes with a reduced environmental impact.

Depuis 1988, chez Ceramiche Caesar, nous produisons du grès cérame de très bonne qualité, rigoureusement « Made in Italy », issu de technologie à l'avant-garde et d'investissements constants, pour vous proposer des produits sûrs et durables, conçus dans le respect de l'environnement et des personnes qui travaillent avec nous.

Nous visons l'excellence esthétique et technique, en exploitant notre vision globale et notre culture du design. Nous nous engageons à soigner en détail toutes les phases de notre travail et à communiquer clairement l'origine de nos produits, garantissant le maximum de respect et transparence envers les revendeurs et les clients finaux.

Choisir Ceramiche Caesar, cela signifie être certain d'opter pour des produits italiens, réalisés avec des matières premières sûres, par des ouvriers très qualifiés qui travaillent dans des conditions de travail optimales, et dont les processus ont un impact environnemental réduit.

Seit 1988 produzieren wir von Ceramiche Caesar Feinsteinzeug von höchster Qualität, und ausschließlich „Made in Italy“. Ergebnis von Technologien, die Maßstäbe setzen, und von kontinuierlichen Investitionen, um Ihnen stets sichere und ökologisch nachhaltige Produkte zu bieten. Die wir mit Rücksicht auf die Umwelt und auf die Personen, die mit uns arbeiten, entwickeln.

Unserer globalen Vision und unserer Designkultur entsprechend streben wir neben technischer Exzellenz auch ästhetische Vollkommenheit an. Wir führen alle Arbeitsphasen detailgenau aus und geben stets die Herkunft unserer Produkte an. Das ist eine Garantie für Respekt und Transparenz gegenüber unseren Händlern und Endverbrauchern.

Wer sich für Ceramiche Caesar entscheidet, hat damit die Gewissheit, italienische Produkte aus sicheren Rohstoffen zu erhalten, die von hochqualifiziertem Personal unter bestmöglichen Arbeitsbedingungen und mit umweltschonenden Verfahren hergestellt werden.

Nачиная с 1988 года, мы, компания Ceramiche Caesar, производим керамогранит высочайшего качества, строго соответствующего концепции «Made in Italy», и являющегося плодом передовых технологий и постоянных инвестиций, направленных на то, чтобы обеспечить клиенту безопасные и экологически устойчивые продукты, которые были разработаны при соблюдении принципа бережного отношения к окружающей среде и уважительного отношения к нашим сотрудникам.

Наша цель - достичь эстетического и технического совершенства, придать драгоценную гранку нашему глобальному видению и нашей культуре дизайна. Мы берем на себя обязательство заботиться в деталях о всех этапах производственного процесса и четко заявлять о происхождении наших продуктов, гарантируя максимальное уважение и прозрачность дилерам и конечным потребителям.

Покупатель, выбирающий продукцию Ceramiche Caesar, уверен в том, что он покупает итальянский продукт, изготовленный из безопасных сырьевых материалов высококвалифицированными специалистами, работающими в максимально улучшенных условиях и опирающимися на производственные процессы, которые оказывают низкое отрицательное влияние на окружающую среду.

• CÆSAR •
C E R A M I C H E



COCOON

— WARM EMOTIONS

◆ CÆSAR ◆
C E R A M I C H E

Ceramiche Caesar S.p.A.

© Ceramiche Caesar S.p.A. September 2022
È vietata la riproduzione, anche parziale, dell'opera in tutte le sue forme.
Reproduction of this printed catalogue, even partially, is prohibited.

TROPICAL
TILE & MARBLE